

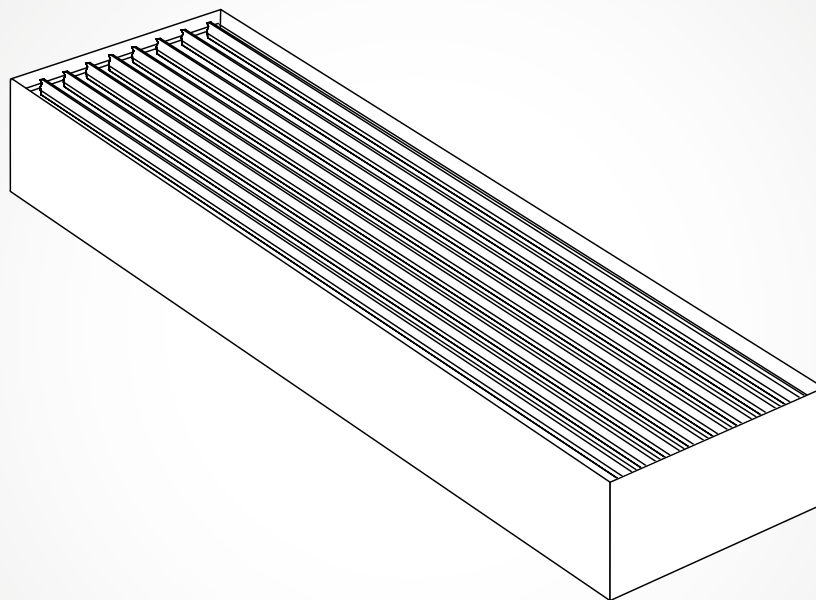

Zehnder Terraline

Technique 2016





	Vue d'ensemble des modèles	Description du produit	Versions spéciales	Raccordements	Informations techniques	Montage / Fixation	Accessoires	Généralités
Zehnder Terraline – version à convection naturelle								
 <ul style="list-style-type: none"> ■ Haute qualité de finition ■ Excellente réactivité ■ Grande variété de modèles 	2	4	18	29	31	66	73	80
Zehnder Terraline Neo – version à convection renforcée								
 <ul style="list-style-type: none"> ■ Haute qualité de finition ■ Excellente réactivité ■ Grande variété de modèles 	3	5	18	30	51	66	73	81

Zehnder Terraline à convection naturelle



Type UN-...-17



Type UN-...-21



Type UN-...-25



Type UN-...-34



Type UN-...-42

Hauteur* mm	Profondeur* mm				
	170	215	255	340	420
90	 UN-09-17	 UN-09-21	 UN-09-25	 UN-09-34	 UN-09-42
110	 UN-11-17	 UN-11-21	 UN-11-25	 UN-11-34	 UN-11-42
145	 UN-14-17	 UN-14-21	 UN-14-25	 UN-14-34	 UN-14-42
190	 UN-19-17	 UN-19-21	 UN-19-25	 UN-19-34	 UN-19-42

* cadre compris

Zehnder Terraline Neo à convection renforcée



Type UFT...-17

















Type UFT...-21



Type UFT...-25



Type UFT...-34

Hauteur* mm	Profondeur* mm			
	170	215	255	340
70			 UFT-07-25	 UFT-07-34
90	 UFT-09-17	 UFT-09-21	 UFT-09-25	 UFT-09-34
110	 UFT-11-17	 UFT-11-21	 UFT-11-25	 UFT-11-34
145	 UFT-14-17	 UFT-14-21	 UFT-14-25	 UFT-14-34

* cadre compris

Zehnder Terraline



Zehnder Terraline avec grille linéaire

Description du produit

Zehnder Terraline — une technologie de convection fonctionnelle qui fait la part belle à l'esthétisme. La série de modèles UN se compose d'un caisson avec échangeur de chaleur cuivre/aluminium intégré, proposé en 4 hauteurs et 5 profondeurs. Ce large choix de modèles, caractéristique de la marque Zehnder, se décline en un grand nombre de longueurs de série, du modèle le plus court de 800 mm jusqu'au modèle le plus long de 4800 mm, en passant par de multiples longueurs intermédiaires. Le couplage de différents corps de chauffe pour obtenir des bandes chauffantes plus longues est simple. La possibilité de demander des cotes spéciales et de formuler des souhaits spécifiques à un projet viennent compléter le choix standard. Les composants du Zehnder Terraline qui restent visibles après le montage sur le sol fini sont le cadre design et la grille design correspondante, en version linéaire ou déroulable. Les cadres et les grilles design en aluminium sont livrés en standard avec une finition anodisée dans une teinte naturelle, mais des coloris noir et bronze sont également disponibles sur demande. Les grilles transversales sont également disponibles sur demande avec une finition bois ou en acier inox. La régulation thermostatique des convecteurs encastrés dans le sol peut être assurée par des thermostats seuls, par des thermostats associés à des actionneurs commandés par moteur électrique ou par une régulation décentralisée. Les composants correspondants peuvent être commandés directement avec le corps de chauffe.

Informations techniques

- Surpression de service max. 10 bars
- Température de service maxi 110°C
- Échangeur de chaleur thermolaqué dans la teinte RAL 9005 noir foncé et constitué de tubes en cuivre et de lamelles en aluminium
- Caisson en acier plat galvanisé selon la norme DIN EN 10346:2009, thermolaqué
- Puissance thermique (ΔT 50 K: 75/65/20°C)



Zehnder Terraline avec grille transversale

Possibilités sur mesure

- Grille transversale design sur demande
- Différentes finitions de grille
- Longueurs intermédiaires
- Version en angle ou cintrée

Avantages

- Courte durée de mise en température
- Système de chauffage discret
- Idéalement adapté à une utilisation devant les baies vitrées
- Fonctionnement silencieux
- Grande variété de modèles
- Technique de raccordement invisible
- Multiples applications
- Compensation du flux d'air froid descendant le long des baies vitrées hautes
- Combinaison possible avec Zehnder Comfosystems

Etendue de la livraison de la version standard

- Caisson en acier plat galvanisé, intérieur peint en RAL 9005 noir foncé, et échangeur de chaleur constitué de tubes en cuivre et de lamelles en aluminium, peint en RAL 9005 noir foncé
- Grille linéaire design en aluminium anodisé dans une teinte naturelle
- Cadre design en aluminium anodisé dans une teinte naturelle
- Raccords 2 x 1/2"
- 1 purgeur 1/8"
- Accessoires de montage (équerres en L avec vis pour la fixation du caisson) et ancrage de chape
- Caches pour une technique de raccordement invisible
- Vis de réglage intérieures pour le nivellement en hauteur et l'ajustement précis
- Cache de montage (en bois)
- Isolation contre les bruits de pas pour la grille de recouvrement, prémontée (non fournie avec les grilles en bois et en acier inox)

Zehnder Terraline Neo



Zehnder Terraline Neo avec grille transversale



Zehnder Terraline Neo avec grille linéaire

Description du produit

Convecteur encastré dans le sol Zehnder Terraline Neo en version convection forcée avec ventilateur tangentiel 24 V. Caisson en acier plat galvanisé avec vis de réglage de niveau. Echangeur de chaleur composé d'un tube en cuivre avec lamelles en aluminium. Caisson et élément de chauffage avec revêtement poudré (RAL 9005). Raccords monodirectionnels 1/2", avec purge. Profil des arêtes esthétique en aluminium anodisé et isolation contre les bruits de pas collée. Grille linéaire stable résistante au piétinement constituée de profilés en aluminium anodisé dans une teinte naturelle. Livrée avec plaque de recouvrement comme protection pour le montage. Commande via un thermostat d'ambiance avec régulateur de vitesse à trois allures ou en continu.

Informations techniques

- Surpression de service max. 10 bars
- Température de service max. 110 °C
- Echangeur de chaleur thermolaqué dans la teinte RAL 9005 noir foncé et constitué de tubes en cuivre et de lamelles en aluminium
- Caisson en acier plat galvanisé selon la norme DIN EN 10346:2009, thermolaqué
- Puissance thermique (ΔT 50K: 75/65/20 °C)
- Puissance acoustique selon SN EN ISO 3741:2011
- Domaine d'utilisation dans un environnement d'humidité relative de l'air entre 20 et 70 %

Possibilités sur mesure

- Grille transversale design sur demande
- Différentes finitions de grille
- Longueurs intermédiaires
- Version en angle
- Bloc secteur de commutation IP67 intégré dans le caisson

Avantages

- Courte durée de mise en température
- Système de chauffage discret
- Idéalement adapté à une utilisation devant les baies vitrées
- Grande variété de modèles
- Technique de raccordement invisible, multiples applications
- Compensation du flux d'air froid descendant le long des baies vitrées hautes
- Combinaison possible avec Zehnder Comfosystems

Etendue de la livraison de la version standard

- Caisson en acier plat galvanisé, intérieur peint en RAL 9005 noir foncé, et échangeur de chaleur constitué de tubes en cuivre et de lamelles en aluminium, peint en RAL 9005 noir foncé
- Ventilateur tangentiel 24 V EC avec grille de protection
- Borne (blanc) 4 broches
- Grille linéaire design en aluminium anodisé dans une teinte naturelle (sauf pour hauteur 70 mm), hauteurs de 70 mm avec grille transversale basse design en aluminium anodisé dans une teinte naturelle
- Cadre design en aluminium anodisé dans une teinte naturelle
- Raccords 2 x 1/2", 1 purgeur 1/8"
- Accessoires de montage (équerres en L avec vis pour la fixation du caisson) et ancrage de chape
- Caches pour une technique de raccordement invisible
- Vis de réglage intérieures pour le nivellement en hauteur et l'ajustement précis
- Cache de montage (en bois)
- Isolation contre les bruits de pas pour la grille de recouvrement prémontée (non fournie avec les grilles transversales en bois et en acier inox)

Zehnder Terraline

Les convecteurs encastrés dans le sol conviennent aux applications les plus diverses. Dans les bâtiments d'exploitation modernes, les vastes halls d'entrée ou les pièces à usage privé, ces corps de chauffe encastrés dans le sol fonctionnant avec le chauffage central à eau chaude offrent des performances optimales, en particulier devant les baies vitrées et les façades en verre. Lorsque, pour des raisons d'esthétique, il est préférable de ne pas utiliser des corps de chauffe traditionnels, les convecteurs design sur mesure Zehnder Terraline constituent une alternative élégante. Les caissons préfabriqués avec évidements percés pour le passage des conduits se montent rapidement et en toute simplicité. Les accessoires de montage fournis à la livraison permettent un alignement simple et précis, de sorte qu'une fois l'installation terminée, seul le cadre design élégant et la grille insérée restent visibles, avec la finition choisie. Tous les autres éléments, dotés d'un revêtement sombre, sont dissimulés dans le sol de façon quasi invisible. En mode chauffage, les convecteurs encastrés dans le sol permettent une dissipation uniforme de l'air frais dans la pièce par compensation du flux l'air froid descendant le long de la fenêtre, qu'ils soient utilisés en tant que seul système de chauffage de la pièce ou en association avec d'autres systèmes.

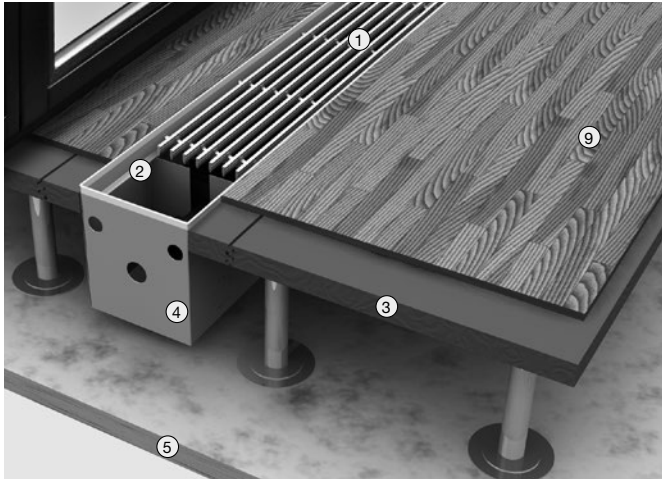
Grande hauteur – faible profondeur (montage dans un faux plancher)



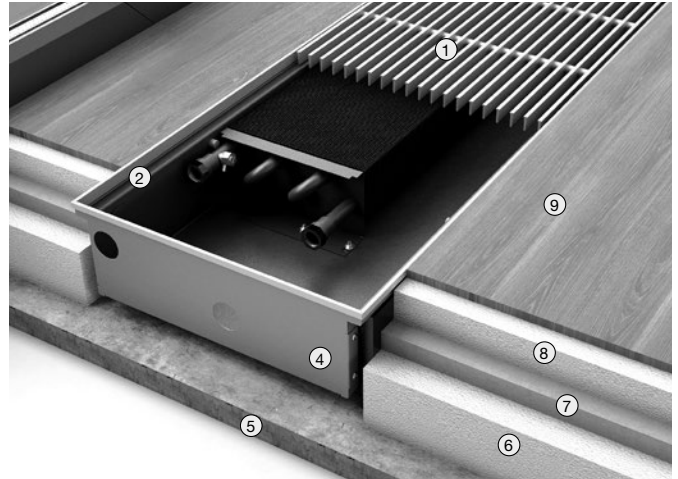

- ① Grille de recouvrement
- ② Cadre design
- ③ Plaque système surélevée
- ④ Caisson
- ⑤ Plancher
- ⑥ Isolation thermique

Faible hauteur – grande profondeur (montage dans la dalle de sol)

- ⑦ Isolation contre les bruits de pas
- ⑧ Dalle
- ⑨ Revêtement de sol (parquet, carrelage, etc.)

Zehnder Terraline

Φ_s = puissance thermique (ΔT 50 K: 75/65/20 °C)

Hauteur*	mm	90				
						
Modèle		UN-09-17	UN-09-21	UN-09-25	UN-09-34	UN-09-42
Profondeur*	mm	170	215	255	340	420
Exposant	n	1.46	1.44	1.37	1.38	1.38
Longueur totale*		Φ_s	Φ_s	Φ_s	Φ_s	Φ_s
	mm	watts	watts	watts	watts	watts
800		118	164	208	247	289
900		141	196	249	296	346
1000		165	229	290	345	403
1100		188	261	331	394	460
1200		211	293	373	443	517
1300		235	326	414	492	574
1400		258	358	455	541	632
1500		281	391	496	590	689
1600		305	423	537	639	746
1700		328	456	578	688	803
1800		351	488	620	737	860
1900		375	521	661	786	917
2000		398	553	702	835	974
2100		421	585	743	884	1032
2200		445	618	784	933	1089
2300		468	650	825	982	1146
2400		491	683	867	1031	1203
2500		515	715	908	1080	1260
2600		538	748	949	1129	1317
2700		561	780	990	1178	1375
2800		585	812	1031	1227	1432
2900		608	845	1072	1276	1489
3000		631	877	1114	1325	1546
3100		655	910	1155	1374	1603
3200		678	942	1196	1423	1660
3300		702	975	1237	1472	1718
3400		725	1007	1278	1521	1775
3500		748	1039	1319	1570	1832
3600		772	1072	1361	1619	1889
3700		795	1104	1402	1668	1946
3800		818	1137	1443	1717	2003
3900		842	1169	1484	1766	2060
4000		865	1202	1525	1815	2118
4100		888	1234	1567	1864	2175
4200		912	1266	1608	1913	2232
4300		935	1299	1649	1962	2289
4400		958	1331	1690	2011	2346
4500		982	1364	1731	2060	2403
4600		1005	1396	1772	2109	2461
4700		1028	1429	1814	2158	2518
4800		1052	1461	1855	2207	2575

Attention: Poids supérieur à 100 kg





Performances indiquées valables pour la version avec grille linéaire et raccordement monodirectionnel, réduction de puissance de 15 % pour la version avec grille transversale. Pour la version avec grille transversale et d'autres finitions, voir les versions spéciales page 18 – 25.

* cadre compris

Zehnder Terraline



Φ_s = puissance thermique (ΔT 50 K: 75/65/20 °C)

Hauteur*	mm	110				
						
Modèle		UN-11-17	UN-11-21	UN-11-25	UN-11-34	UN-11-42
Profondeur*	mm	170	215	255	340	420
Exposant	n	1.47	1.55	1.46	1.40	1.40
Longueur totale*		Φ_s	Φ_s	Φ_s	Φ_s	Φ_s
	mm	watts	watts	watts	watts	watts
800		143	179	243	314	349
900		171	215	292	376	418
1000		199	251	340	438	487
1100		228	286	388	500	556
1200		256	322	436	562	625
1300		284	357	484	624	695
1400		313	393	532	686	764
1500		341	428	581	748	833
1600		369	464	629	810	902
1700		397	499	677	873	971
1800		426	535	725	935	1040
1900		454	570	773	997	1109
2000		482	606	822	1059	1178
2100		511	641	870	1121	1248
2200		539	677	918	1183	1317
2300		567	712	966	1245	1386
2400		596	748	1014	1307	1455
2500		624	784	1062	1369	1524
2600		652	819	1111	1431	1593
2700		680	855	1159	1494	1662
2800		709	890	1207	1556	1731
2900		737	926	1255	1618	1800
3000		765	961	1303	1680	1870
3100		794	997	1352	1742	1939
3200		822	1032	1400	1804	2008
3300		850	1068	1448	1866	2077
3400		878	1103	1496	1928	2146
3500		907	1139	1544	1990	2215
3600		935	1174	1593	2052	2284
3700		963	1210	1641	2115	2353
3800		992	1246	1689	2177	2422
3900		1020	1281	1737	2239	2492
4000		1048	1317	1785	2301	2561
4100		1076	1352	1833	2363	2630
4200		1105	1388	1882	2425	2699
4300		1133	1423	1930	2487	2768
4400		1161	1459	1978	2549	2837
4500		1190	1449	2026	2611	2906
4600		1218	1530	2074	2673	2975
4700		1246	1565	2123	2736	3045
4800		1274	1601	2171	2798	3114





Attention: Poids supérieur à 100 kg

Performances indiquées valables pour la version avec grille linéaire et raccordement monodirectionnel, réduction de puissance de 15 % pour la version avec grille transversale. Pour la version avec grille transversale et d'autres finitions, voir les versions spéciales page 18 – 25.

* cadre compris

Zehnder Terraline

Φ_s = puissance thermique (ΔT 50 K: 75/65/20 °C)

Hauteur*	mm	145				
						
Modèle		UN-14-17	UN-14-21	UN-14-25	UN-14-34	UN-14-42
Profondeur*	mm	170	215	255	340	420
Exposant	n	1.49	1.50	1.44	1.43	1.40
Longueur totale*		Φ_s	Φ_s	Φ_s	Φ_s	Φ_s
	mm	watts	watts	watts	watts	watts
800		146	190	279	413	505
900		175	228	334	495	605
1000		203	265	389	576	705
1100		232	303	444	658	804
1200		261	340	500	740	904
1300		290	378	555	822	1004
1400		319	416	610	904	1104
1500		348	453	665	985	1204
1600		377	491	720	1067	1304
1700		406	528	776	1149	1404
1800		434	566	831	1231	1504
1900		463	604	886	1312	1604
2000		492	641	941	1394	1704
2100		521	679	996	1476	1804
2200		550	716	1052	1558	1904
2300		579	754	1107	1639	2004
2400		608	792	1162	1721	2104
2500		636	829	1217	1803	2204
2600		665	867	1272	1885	2304
2700		694	904	1328	1966	2403
2800		723	942	1383	2048	2503
2900		752	980	1438	2130	2603
3000		781	1017	1493	2212	2703
3100		810	1055	1548	2294	2803
3200		839	1092	1604	2375	2903
3300		867	1130	1659	2457	3003
3400		896	1168	1714	2539	3103
3500		925	1205	1769	2621	3203
3600		954	1243	1824	2702	3303
3700		983	1280	1880	2784	3403
3800		1012	1318	1935	2866	3503
3900		1041	1356	1990	2948	3603
4000		1069	1393	2045	3029	3703
4100		1098	1431	2100	3111	3803
4200		1127	1468	2156	3193	3902
4300		1156	1506	2211	3275	4002
4400		1185	1544	2266	3356	4102
4500		1214	1581	2321	3438	4202
4600		1243	1619	2376	3520	4302
4700		1272	1657	2432	3602	4402
4800		1300	1694	2487	3684	4502

Attention: Poids supérieur à 100 kg





Performances indiquées valables pour la version avec grille linéaire et raccordement monodirectionnel, réduction de puissance de 15 % pour la version avec grille transversale. Pour la version avec grille transversale et d'autres finitions, voir les versions spéciales page 18 – 25.

* cadre compris

Zehnder Terraline



Φ_s = puissance thermique (ΔT 50 K: 75/65/20 °C)

Hauteur*	mm	190				
						
Modèle		UN-19-17	UN-19-21	UN-19-25	UN-19-34	UN-19-42
Profondeur*	mm	170	215	255	340	420
Exposant	n	1.48	1.54	1.42	1.47	1.46
Longueur totale*		Φ_s	Φ_s	Φ_s	Φ_s	Φ_s
	mm	watts	watts	watts	watts	watts
800		164	227	270	427	597
900		197	272	324	511	715
1000		229	317	377	596	833
1100		262	362	430	680	952
1200		295	407	484	765	1070
1300		327	452	537	849	1188
1400		360	497	591	934	1306
1500		392	542	644	1019	1425
1600		425	587	698	1103	1543
1700		457	632	751	1188	1661
1800		490	677	805	1272	1779
1900		522	722	858	1357	1897
2000		555	767	912	1441	2016
2100		587	812	965	1526	2134
2200		620	857	1019	1610	2252
2300		653	902	1072	1695	2370
2400		685	947	1126	1779	2489
2500		718	991	1179	1864	2607
2600		750	1036	1233	1948	2725
2700		783	1081	1286	2033	2843
2800		815	1126	1340	2117	2961
2900		848	1171	1393	2202	3080
3000		880	1216	1446	2286	3198
3100		913	1261	1500	2371	3316
3200		945	1306	1553	2455	3434
3300		978	1351	1607	2540	3553
3400		1011	1396	1660	2625	3671
3500		1043	1441	1714	2709	3789
3600		1076	1486	1767	2794	3907
3700		1108	1531	1821	2878	4025
3800		1141	1576	1874	2963	4144
3900		1173	1621	1928	3047	4262
4000		1206	1666	1981	3132	4380
4100		1238	1711	2035	3216	4498
4200		1271	1756	2088	3301	4616
4300		1303	1801	2142	3385	4735
4400		1336	1846	2195	3470	4853
4500		1369	1891	2249	3554	4971
4600		1401	1936	2302	3639	5089
4700		1434	1981	2356	3723	5208
4800		1466	2026	2409	3808	5326

Attention: Poids supérieur à 100 kg

Performances indiquées valables pour la version avec grille linéaire et raccordement monodirectionnel, réduction de puissance de 15 % pour la version avec grille transversale. Pour la version avec grille transversale et d'autres finitions, voir les versions spéciales page 18 – 25.

* cadre compris

Zehnder Terraline Neo

Φ_s = puissance thermique (ΔT 50 K: 75/65/20 °C)

Hauteur*	mm	70							
Modèle		UFT-07-25				UFT-07-34			
Profondeur*	mm	255				340			
Exposant	n	1.1382				1.2153			
Ventilateur	Vitesse	0	1	2	3	0	1	2	3
Longueur totale*	mm	Φ_s	Φ_s	Φ_s	Φ_s	Φ_s	Φ_s	Φ_s	Φ_s
		watts	watts	watts	watts	watts	watts	watts	watts
800	51	257	381	434	63	315	439	498	
900	64	321	477	543	79	393	549	622	
1000	90	449	667	760	110	551	769	871	
1100	90	449	667	760	110	551	769	871	
1200	103	513	763	868	126	629	879	995	
1300	116	578	858	977	142	708	989	1120	
1400	128	642	953	1085	157	787	1098	1244	
1500	141	706	1049	1194	173	865	1208	1369	
1600	154	770	1144	1302	189	944	1318	1493	
1700	154	770	1144	1302	189	944	1318	1493	
1800	180	898	1335	1519	220	1101	1538	1742	
1900	193	963	1430	1628	236	1180	1648	1866	
2000	205	1027	1525	1736	252	1259	1757	1991	
2100	218	1091	1621	1845	267	1337	1867	2115	
2200	218	1091	1621	1845	267	1337	1867	2115	
2300	244	1219	1811	2062	299	1495	2087	2364	
2400	244	1219	1811	2062	299	1495	2087	2364	
2500	257	1283	1907	2170	315	1573	2197	2488	
2600	270	1348	2002	2279	330	1652	2307	2613	
2700	282	1412	2097	2387	346	1731	2416	2737	
2800	295	1476	2193	2496	362	1809	2526	2862	
2900	308	1540	2288	2604	378	1888	2636	2986	
3000	308	1540	2288	2604	378	1888	2636	2986	
3100	334	1668	2479	2821	409	2045	2856	3235	
3200	347	1733	2574	2930	425	2124	2966	3359	
3300	347	1733	2574	2930	425	2124	2966	3359	
3400	359	1797	2669	3038	441	2203	3075	3484	
3500	372	1861	2765	3147	456	2281	3185	3608	
3600	398	1989	2955	3364	488	2439	3405	3857	
3700	398	1989	2955	3364	488	2439	3405	3857	
3800	411	2053	3051	3472	503	2517	3515	3981	
3900	424	2118	3146	3581	519	2596	3625	4106	
4000	436	2182	3241	3689	535	2675	3734	4230	
4100	449	2246	3337	3798	551	2753	3844	4355	
4200	462	2310	3432	3906	566	2832	3954	4479	
4300	462	2310	3432	3906	566	2832	3954	4479	
4400	488	2438	3623	4123	598	2989	4174	4728	
4500	501	2503	3718	4232	614	3068	4284	4852	
4600	513	2567	3813	4340	629	3147	4393	4977	
4700	526	2631	3909	4449	645	3225	4503	5101	
4800	526	2631	3909	4449	645	3225	4503	5101	

Attention: Poids supérieur à 100 kg



Performances indiquées valables pour la version avec grille transversale basse et raccordement monodirectionnel
 Pour la version avec grille transversale et d'autres finitions, voir les versions spéciales page 18 – 25.

* cadre compris

Zehnder Terraline Neo



Φ_s = puissance thermique (ΔT 50 K: 75/65/20 °C)

Hauteur*	mm	90							
									
Modèle		UFT-09-17				UFT-09-21			
Profondeur*	mm	170				215			
Exposant	n	1.0716				1.0626			
Ventilateur	Vitesse	0	1	2	3	0	1	2	3
Longueur totale* mm	Φ_s	Φ_s	Φ_s	Φ_s	Φ_s	Φ_s	Φ_s	Φ_s	Φ_s
	watts	watts	watts	watts	watts	watts	watts	watts	watts
800	53	264	398	501	71	357	509	629	
900	66	330	498	627	89	446	636	786	
1000	92	462	697	877	125	624	890	1101	
1100	92	462	697	877	125	624	890	1101	
1200	106	528	797	1003	143	713	1017	1258	
1300	119	594	896	1128	161	803	1145	1415	
1400	132	660	996	1253	178	892	1272	1573	
1500	145	726	1095	1379	196	981	1399	1730	
1600	158	792	1195	1504	214	1070	1526	1887	
1700	158	792	1195	1504	214	1070	1526	1887	
1800	185	924	1394	1755	250	1248	1780	2202	
1900	198	990	1494	1880	268	1338	1908	2359	
2000	211	1056	1593	2005	285	1427	2035	2516	
2100	224	1122	1693	2131	303	1516	2162	2673	
2200	224	1122	1693	2131	303	1516	2162	2673	
2300	251	1254	1892	2381	339	1694	2416	2988	
2400	251	1254	1892	2381	339	1694	2416	2988	
2500	264	1320	1992	2507	357	1783	2543	3145	
2600	277	1386	2091	2632	375	1873	2671	3302	
2700	290	1452	2191	2757	392	1962	2798	3460	
2800	304	1518	2290	2883	410	2051	2925	3617	
2900	317	1584	2390	3008	428	2140	3052	3774	
3000	317	1584	2390	3008	428	2140	3052	3774	
3100	343	1716	2589	3259	464	2318	3306	4089	
3200	356	1782	2689	3384	482	2408	3434	4246	
3300	356	1782	2689	3384	482	2408	3434	4246	
3400	370	1848	2788	3509	499	2497	3561	4403	
3500	383	1914	2888	3635	517	2586	3688	4560	
3600	409	2046	3087	3885	553	2764	3942	4875	
3700	409	2046	3087	3885	553	2764	3942	4875	
3800	422	2112	3187	4011	571	2853	4069	5032	
3900	436	2178	3286	4136	589	2943	4197	5189	
4000	449	2244	3386	4261	606	3032	4324	5347	
4100	462	2310	3485	4387	624	3121	4451	5504	
4200	475	2376	3585	4512	642	3210	4578	5661	
4300	475	2376	3585	4512	642	3210	4578	5661	
4400	502	2508	3784	4763	678	3388	4832	5976	
4500	515	2574	3884	4888	696	3478	4960	6133	
4600	528	2640	3983	5013	713	3567	5087	6290	
4700	541	2706	4083	5139	731	3656	5214	6447	
4800	541	2706	4083	5139	731	3656	5214	6447	



Attention: Poids supérieur à 100 kg

Performances indiquées valables pour la version avec grille linéaire et raccordement monodirectionnel, réduction de puissance de 5 % pour grille transversale. Pour la version avec grille transversale et d'autres finitions, voir les versions spéciales page 18 – 25.

* cadre compris

Zehnder Terraline Neo

Φ_s = puissance thermique (ΔT 50 K: 75/65/20 °C)

Hauteur*	mm	90							
									
Modèle		UFT-09-25				UFT-09-34			
Profondeur*	mm	255				340			
Exposant	n	1.0411				1.0272			
Ventilateur	Vitesse	0	1	2	3	0	1	2	3
Longueur totale*	mm	Φ_s	Φ_s	Φ_s	Φ_s	Φ_s	Φ_s	Φ_s	Φ_s
		watts	watts	watts	watts	watts	watts	watts	watts
800	88	440	670	866	103	516	766	950	
900	110	550	838	1083	129	645	958	1188	
1000	154	771	1173	1516	181	904	1341	1663	
1100	154	771	1173	1516	181	904	1341	1663	
1200	176	881	1340	1732	207	1033	1532	1901	
1300	198	991	1508	1949	232	1162	1724	2138	
1400	220	1101	1675	2165	258	1291	1915	2376	
1500	242	1211	1843	2382	284	1420	2107	2613	
1600	264	1321	2010	2598	310	1549	2298	2851	
1700	264	1321	2010	2598	310	1549	2298	2851	
1800	308	1541	2345	3031	361	1807	2681	3326	
1900	330	1651	2513	3248	387	1936	2873	3564	
2000	352	1761	2680	3464	413	2065	3064	3801	
2100	374	1871	2848	3681	439	2194	3256	4039	
2200	374	1871	2848	3681	439	2194	3256	4039	
2300	418	2092	3183	4114	491	2453	3639	4514	
2400	418	2092	3183	4114	491	2453	3639	4514	
2500	440	2202	3350	4330	516	2582	3830	4752	
2600	462	2312	3518	4547	542	2711	4022	4989	
2700	484	2422	3685	4763	568	2840	4213	5227	
2800	506	2532	3853	4980	594	2969	4405	5464	
2900	528	2642	4020	5196	620	3098	4596	5702	
3000	528	2642	4020	5196	620	3098	4596	5702	
3100	572	2862	4355	5629	671	3356	4979	6177	
3200	594	2972	4523	5846	697	3485	5171	6415	
3300	594	2972	4523	5846	697	3485	5171	6415	
3400	616	3082	4690	6062	723	3614	5362	6652	
3500	638	3192	4858	6279	749	3743	5554	6890	
3600	683	3413	5193	6712	800	4002	5937	7365	
3700	683	3413	5193	6712	800	4002	5937	7365	
3800	705	3523	5360	6928	826	4131	6128	7603	
3900	727	3633	5528	7145	852	4260	6320	7840	
4000	749	3743	5695	7361	878	4389	6511	8078	
4100	771	3853	5863	7578	904	4518	6703	8315	
4200	793	3963	6030	7794	929	4647	6894	8553	
4300	793	3963	6030	7794	929	4647	6894	8553	
4400	837	4183	6365	8227	981	4905	7277	9028	
4500	859	4293	6533	8444	1007	5034	7469	9266	
4600	881	4403	6700	8660	1033	5163	7660	9503	
4700	903	4513	6868	8877	1058	5292	7852	9741	
4800	903	4513	6868	8877	1058	5292	7852	9741	



Attention: Poids supérieur à 100 kg

Performances indiquées valables pour la version avec grille linéaire et raccordement monodirectionnel, réduction de puissance de 5 % pour grille transversale. Pour la version avec grille transversale et d'autres finitions, voir les versions spéciales page 18 – 25.

* cadre compris

Zehnder Terraline Neo

Φ_s = puissance thermique (ΔT 50 K: 75/65/20 °C)

Hauteur*	mm	110							
									
Modèle		UFT-11-17				UFT-11-21			
Profondeur*	mm	170				215			
Exposant	n	1.0844				1.0653			
Ventilateur	Vitesse	0	1	2	3	0	1	2	3
Longueur totale*	mm	Φ_s	Φ_s	Φ_s	Φ_s	Φ_s	Φ_s	Φ_s	Φ_s
		watts	watts	watts	watts	watts	watts	watts	watts
800	50	252	388	468	77	386	547	670	
900	63	315	485	585	97	483	684	838	
1000	88	442	679	819	135	676	958	1173	
1100	88	442	679	819	135	676	958	1173	
1200	101	505	776	936	154	772	1095	1341	
1300	114	568	873	1053	174	869	1232	1508	
1400	126	631	970	1170	193	965	1368	1676	
1500	139	694	1067	1287	212	1062	1505	1843	
1600	151	757	1164	1404	232	1158	1642	2011	
1700	151	757	1164	1404	232	1158	1642	2011	
1800	177	883	1358	1638	270	1351	1916	2346	
1900	189	946	1455	1755	290	1448	2053	2514	
2000	202	1009	1552	1872	309	1544	2189	2681	
2100	214	1072	1649	1989	328	1641	2326	2849	
2200	214	1072	1649	1989	328	1641	2326	2849	
2300	240	1199	1843	2223	367	1834	2600	3184	
2400	240	1199	1843	2223	367	1834	2600	3184	
2500	252	1262	1940	2340	386	1930	2737	3352	
2600	265	1325	2037	2457	405	2027	2874	3519	
2700	278	1388	2134	2574	425	2123	3010	3687	
2800	290	1451	2231	2691	444	2220	3147	3854	
2900	303	1514	2328	2808	463	2316	3284	4022	
3000	303	1514	2328	2808	463	2316	3284	4022	
3100	328	1640	2522	3042	502	2509	3558	4357	
3200	341	1703	2619	3159	521	2606	3695	4525	
3300	341	1703	2619	3159	521	2606	3695	4525	
3400	353	1766	2716	3276	540	2702	3831	4692	
3500	366	1829	2813	3393	560	2799	3968	4860	
3600	391	1956	3007	3627	598	2992	4242	5195	
3700	391	1956	3007	3627	598	2992	4242	5195	
3800	404	2019	3104	3744	618	3088	4379	5363	
3900	416	2082	3201	3861	637	3185	4516	5530	
4000	429	2145	3298	3978	656	3281	4652	5698	
4100	442	2208	3395	4095	676	3378	4789	5865	
4200	454	2271	3492	4212	695	3474	4926	6033	
4300	454	2271	3492	4212	695	3474	4926	6033	
4400	479	2397	3686	4446	733	3667	5200	6368	
4500	492	2460	3783	4563	753	3764	5337	6536	
4600	505	2523	3880	4680	772	3860	5473	6703	
4700	517	2586	3977	4797	791	3957	5610	6871	
4800	517	2586	3977	4797	791	3957	5610	6871	



Attention: Poids supérieur à 100 kg

Performances indiquées valables pour la version avec grille linéaire et raccordement monodirectionnel, réduction de puissance de 5 % pour grille transversale. Pour la version avec grille transversale et d'autres finitions, voir les versions spéciales page 18 – 25.

* cadre compris

Zehnder Terraline Neo

Φ_s = puissance thermique (ΔT 50 K: 75/65/20 °C)

Hauteur*	mm	110							
									
Modèle		UFT-11-25				UFT-11-34			
Profondeur*	mm	255				340			
Exposant	n	1.0177				1.0879			
Ventilateur	Vitesse	0	1	2	3	0	1	2	3
Longueur totale*	mm	Φ_s	Φ_s	Φ_s	Φ_s	Φ_s	Φ_s	Φ_s	Φ_s
		watts	watts	watts	watts	watts	watts	watts	watts
800	113	566	837	1059	113	595	845	1028	
900	142	708	1046	1324	141	744	1057	1285	
1000	198	991	1464	1853	198	1042	1479	1799	
1100	198	991	1464	1853	198	1042	1479	1799	
1200	227	1133	1673	2118	226	1191	1691	2056	
1300	255	1274	1883	2383	255	1340	1902	2313	
1400	283	1416	2092	2648	283	1488	2113	2570	
1500	311	1557	2301	2912	311	1637	2325	2827	
1600	340	1699	2510	3177	339	1786	2536	3084	
1700	340	1699	2510	3177	339	1786	2536	3084	
1800	396	1982	2928	3707	396	2084	2959	3598	
1900	425	2124	3138	3971	424	2233	3170	3855	
2000	453	2265	3347	4236	452	2381	3381	4112	
2100	481	2407	3556	4501	481	2530	3593	4369	
2200	481	2407	3556	4501	481	2530	3593	4369	
2300	538	2690	3974	5030	537	2828	4015	4883	
2400	538	2690	3974	5030	537	2828	4015	4883	
2500	566	2832	4183	5295	566	2977	4227	5140	
2600	595	2973	4393	5560	594	3126	4438	5397	
2700	623	3115	4602	5825	622	3274	4649	5654	
2800	651	3256	4811	6089	650	3423	4861	5911	
2900	680	3398	5020	6354	679	3572	5072	6168	
3000	680	3398	5020	6354	679	3572	5072	6168	
3100	736	3681	5438	6884	735	3870	5495	6682	
3200	765	3823	5648	7148	764	4019	5706	6939	
3300	765	3823	5648	7148	764	4019	5706	6939	
3400	793	3964	5857	7413	792	4167	5917	7196	
3500	821	4106	6066	7678	820	4316	6129	7453	
3600	878	4389	6484	8207	877	4614	6551	7967	
3700	878	4389	6484	8207	877	4614	6551	7967	
3800	906	4531	6693	8472	905	4763	6763	8224	
3900	934	4672	6903	8737	933	4912	6974	8481	
4000	963	4814	7112	9002	961	5060	7185	8738	
4100	991	4955	7321	9266	990	5209	7397	8995	
4200	1019	5097	7530	9531	1018	5358	7608	9252	
4300	1019	5097	7530	9531	1018	5358	7608	9252	
4400	1076	5380	7948	10061	1075	5656	8031	9766	
4500	1104	5522	8158	10325	1103	5805	8242	10023	
4600	1133	5663	8367	10590	1131	5953	8453	10280	
4700	1161	5805	8576	10855	1159	6102	8665	10537	
4800	1161	5805	8576	10855	1159	6102	8665	10537	



Attention: Poids supérieur à 100 kg

Performances indiquées valables pour la version avec grille linéaire et raccordement monodirectionnel, réduction de puissance de 5 % pour grille transversale. Pour la version avec grille transversale et d'autres finitions, voir les versions spéciales page 18 – 25.

* cadre compris

Zehnder Terraline Neo

Φ_s = puissance thermique (ΔT 50 K: 75/65/20 °C)

Hauteur*	mm	145							
									
Modèle		UFT-14-17				UFT-14-21			
Profondeur*	mm	170				215			
Exposant	n	1.1028				1.0711			
Ventilateur	Vitesse	0	1	2	3	0	1	2	3
Longueur totale* mm	Φ_s	Φ_s	Φ_s	Φ_s	Φ_s	Φ_s	Φ_s	Φ_s	Φ_s
	watts	watts	watts	watts	watts	watts	watts	watts	watts
800	54	270	401	480	70	352	457	564	
900	68	338	501	600	88	440	572	705	
1000	95	473	701	840	123	616	800	988	
1100	95	473	701	840	123	616	800	988	
1200	108	541	801	960	141	704	915	1129	
1300	122	608	902	1080	158	792	1029	1270	
1400	135	676	1002	1200	176	880	1143	1411	
1500	149	743	1102	1320	194	968	1258	1552	
1600	162	811	1202	1440	211	1056	1372	1693	
1700	162	811	1202	1440	211	1056	1372	1693	
1800	189	946	1402	1680	246	1232	1601	1975	
1900	203	1014	1503	1800	264	1320	1715	2116	
2000	216	1081	1603	1920	282	1408	1829	2257	
2100	230	1149	1703	2040	299	1496	1944	2398	
2200	230	1149	1703	2040	299	1496	1944	2398	
2300	257	1284	1903	2280	334	1672	2172	2681	
2400	257	1284	1903	2280	334	1672	2172	2681	
2500	270	1352	2003	2400	352	1760	2287	2822	
2600	284	1419	2104	2520	370	1848	2401	2963	
2700	297	1487	2204	2640	387	1936	2515	3104	
2800	311	1554	2304	2760	405	2024	2630	3245	
2900	324	1622	2404	2880	422	2112	2744	3386	
3000	324	1622	2404	2880	422	2112	2744	3386	
3100	351	1757	2604	3120	458	2288	2973	3668	
3200	365	1825	2705	3240	475	2376	3087	3809	
3300	365	1825	2705	3240	475	2376	3087	3809	
3400	378	1892	2805	3360	493	2464	3201	3950	
3500	392	1960	2905	3480	510	2552	3316	4091	
3600	419	2095	3105	3720	546	2728	3544	4374	
3700	419	2095	3105	3720	546	2728	3544	4374	
3800	433	2163	3205	3840	563	2816	3659	4515	
3900	446	2230	3306	3960	581	2904	3773	4656	
4000	460	2298	3406	4080	598	2992	3887	4797	
4100	473	2365	3506	4200	616	3080	4002	4938	
4200	487	2433	3606	4320	634	3168	4116	5079	
4300	487	2433	3606	4320	634	3168	4116	5079	
4400	514	2568	3806	4560	669	3344	4345	5361	
4500	527	2636	3907	4680	686	3432	4459	5502	
4600	541	2703	4007	4800	704	3520	4573	5643	
4700	554	2771	4107	4920	722	3608	4688	5784	
4800	554	2771	4107	4920	722	3608	4688	5784	

Attention: Poids supérieur à 100 kg

Performances indiquées valables pour la version avec grille linéaire et raccordement monodirectionnel, réduction de puissance de 5 % pour grille transversale. Pour la version avec grille transversale et d'autres finitions, voir les versions spéciales page 18 – 25.

* cadre compris

Zehnder Terraline Neo

Φ_s = puissance thermique (ΔT 50 K: 75/65/20 °C)

Hauteur*	mm	145							
Modèle		UFT-14-25				UFT-14-34			
Profondeur*	mm	255				340			
Exposant	n	1.0587				1.0376			
Ventilateur	Vitesse	0	1	2	3	0	1	2	3
Longueur totale*	mm	Φ_s	Φ_s	Φ_s	Φ_s	Φ_s	Φ_s	Φ_s	Φ_s
		watts	watts	watts	watts	watts	watts	watts	watts
800	108	540	788	1002	113	751	1101	1391	
900	135	675	985	1252	141	939	1377	1739	
1000	189	946	1380	1753	197	1315	1927	2434	
1100	189	946	1380	1753	197	1315	1927	2434	
1200	216	1081	1577	2003	225	1503	2203	2782	
1300	243	1216	1774	2254	254	1691	2478	3130	
1400	270	1351	1971	2504	282	1878	2753	3478	
1500	297	1486	2168	2755	310	2066	3029	3825	
1600	324	1621	2365	3005	338	2254	3304	4173	
1700	324	1621	2365	3005	338	2254	3304	4173	
1800	378	1891	2759	3506	395	2630	3855	4869	
1900	405	2026	2956	3756	423	2818	4130	5216	
2000	432	2161	3153	4007	451	3005	4405	5564	
2100	459	2296	3350	4257	479	3193	4681	5912	
2200	459	2296	3350	4257	479	3193	4681	5912	
2300	513	2567	3745	4758	535	3569	5231	6607	
2400	513	2567	3745	4758	535	3569	5231	6607	
2500	540	2702	3942	5008	564	3757	5507	6955	
2600	567	2837	4139	5259	592	3945	5782	7303	
2700	594	2972	4336	5509	620	4132	6057	7651	
2800	621	3107	4533	5760	648	4320	6333	7998	
2900	648	3242	4730	6010	676	4508	6608	8346	
3000	648	3242	4730	6010	676	4508	6608	8346	
3100	702	3512	5124	6511	733	4884	7159	9042	
3200	729	3647	5321	6761	761	5072	7434	9389	
3300	729	3647	5321	6761	761	5072	7434	9389	
3400	756	3782	5518	7012	789	5259	7709	9737	
3500	783	3917	5715	7262	817	5447	7985	10085	
3600	838	4188	6110	7763	873	5823	8535	10780	
3700	838	4188	6110	7763	873	5823	8535	10780	
3800	865	4323	6307	8013	902	6011	8811	11128	
3900	892	4458	6504	8264	930	6199	9086	11476	
4000	919	4593	6701	8514	958	6386	9361	11824	
4100	946	4728	6898	8765	986	6574	9637	12171	
4200	973	4863	7095	9015	1014	6762	9912	12519	
4300	973	4863	7095	9015	1014	6762	9912	12519	
4400	1027	5133	7489	9516	1071	7138	10463	13215	
4500	1054	5268	7686	9766	1099	7326	10738	13562	
4600	1081	5403	7883	10017	1127	7513	11013	13910	
4700	1108	5538	8080	10267	1155	7701	11289	14258	
4800	1108	5538	8080	10267	1155	7701	11289	14258	

Attention: Poids supérieur à 100 kg

Performances indiquées valables pour la version avec grille linéaire et raccordement monodirectionnel, réduction de puissance de 5 % pour grille transversale. Pour la version avec grille transversale et d'autres finitions, voir les versions spéciales page 18 – 25.

* cadre compris

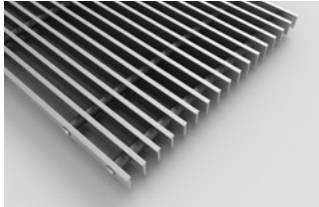
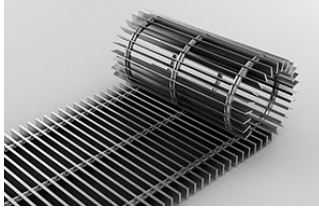
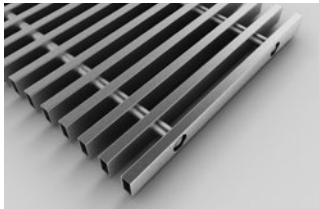
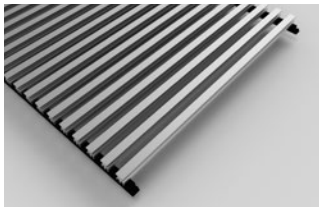
Versions spéciales			
<p>Grille linéaire</p> <p>Version en aluminium anodisé dans une teinte naturelle (standard), en noir ou en bronze</p> <p>Prix par mètre linéaire de corps de chauffe en cas de commande a posteriori ou prix réduit en cas de livraison sans grille. En cas de commande avec le corps de chauffe, la livraison s'effectue dans un emballage commun et est comprise dans le prix.</p>		<p>UFG-F17</p> <p>UFG-F21</p> <p>UFG-F25</p> <p>UFG-F34</p> <p>UFG-F42</p>	<p>Pour profondeur:</p> <p>170 mm</p> <p>215 mm</p> <p>255 mm</p> <p>340 mm</p> <p>420 mm</p>
<p>Grille transversale en aluminium et en bois</p> <p>Version en aluminium anodisé: dans une teinte naturelle (en standard), noire ou bronze</p> <p>Version en bois: hêtre brut, hêtre traité, chêne brut ou chêne traité</p> <p>Prix par mètre linéaire de corps de chauffe en cas de commande a posteriori. En cas de commande avec le corps de chauffe, la livraison s'effectue dans un emballage commun et est comprise dans le prix.</p>		<p>UFG-F17</p> <p>UFG-F21</p> <p>UFG-F25</p> <p>UFG-F34</p> <p>UFG-F42</p>	<p>Pour profondeur:</p> <p>170 mm</p> <p>215 mm</p> <p>255 mm</p> <p>340 mm</p> <p>420 mm</p>
<p>Grille transversale en acier inox</p> <p>Version constituée de profilés rectangulaires en acier inoxydable</p> <p>Prix par mètre linéaire de corps de chauffe en cas de commande a posteriori. En cas de commande avec le corps de chauffe, la livraison s'effectue dans un emballage commun et est comprise dans le prix.</p>		<p>UFG-F17</p> <p>UFG-F21</p> <p>UFG-F25</p> <p>UFG-F34</p> <p>UFG-F42</p>	<p>Pour profondeur:</p> <p>170 mm</p> <p>215 mm</p> <p>255 mm</p> <p>340 mm</p> <p>420 mm</p>
<p>Grille transversale basse</p> <p>Version en aluminium anodisé dans une teinte naturelle (standard), en noir ou en bronze</p> <p>Les hauteurs de 70 mm (modèles UFT-07-25 et UFT-07-34) ne sont possibles qu'avec cette grille transversale. En revanche, les modèles avec une profondeur de 420 mm ne sont pas disponibles avec une grille transversale basse.</p> <p>Prix par mètre linéaire de corps de chauffe en cas de commande a posteriori ou prix réduit en cas de livraison sans grille. En cas de commande avec le corps de chauffe, la livraison s'effectue dans un emballage commun et est comprise dans le prix.</p>		<p>UFG-F17</p> <p>UFG-F21</p> <p>UFG-F25</p> <p>UFG-F34</p>	<p>für Bautiefe:</p> <p>170 mm</p> <p>215 mm</p> <p>255 mm</p> <p>340 mm</p>
<p>Formes de grilles spéciales</p> <p>Evidements et solutions d'angle selon schéma, voir page 22</p>			Sur demande
<p>Bloc secteur de commutation IP67 intégré dans le caisson</p>			Sur demande
<p>Raccordement d'air frais pour combinaison avec un système de ventilation de l'air ambiant Zehnder Comfosystems</p> <p>Supplément de prix pour caisson avec évidement pour raccordement d'air frais. Pas disponible avec un convecteur (caisson) de 90 mm de hauteur.</p> <p>Prix par raccord, hors accessoires pour le montage à fournir par le client (raccords et vis de fixation, coulisseau de blocage). Pour les détails, voir page 28.</p>			<p>Pour raccord:</p> <p>Ø 75 mm</p> <p>Ø 90 mm</p> <p>flat 51</p>
<p>Raccords au choix</p>			Sur demande
<p>Longueurs intermédiaires Calcul d'après la longueur catalogue supérieure suivante</p>			Supplément de prix + 10 %

Grille linéaire

Les grilles linéaires design de Zehnder se composent de baguettes profilées en aluminium de forme en té, de la longueur du corps de chauffe, logées dans de l'acier à ressort disposé transversalement, avec des douilles d'écartement de teinte adaptée. Les éléments solidaires les uns des autres permettent d'obtenir une grille linéaire stable, présentant une grande section ouverte pour un dégagement optimal de puissance thermique.

Longueur maxi de grille linéaire par unité:
Toutes les versions max. 3000 mm

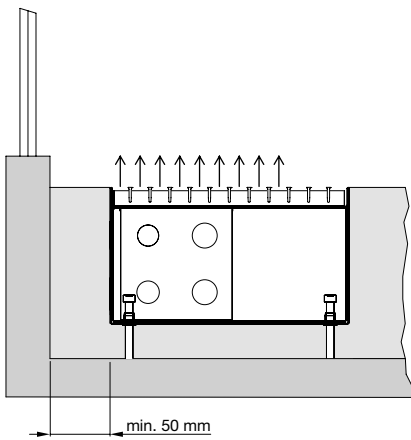
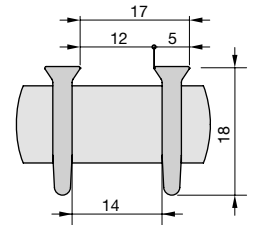
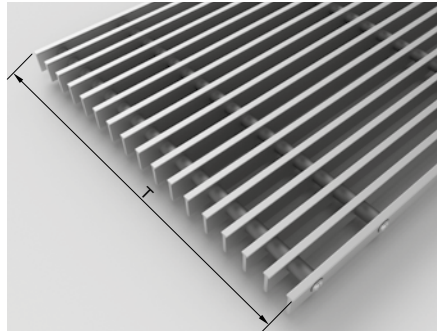

Modèles		Profondeur (T) de la grille dans le cadre mm	Hauteur de la grille mm	Section libre %
UN-.-17	—	159	18	70
UN-.-21	UFT-.-21	204		
UN-.-25	UFT-.-25	244		
UN-.-34	UFT-.-34	329		
UN-.-42	—	409		

Grille transversale en aluminium

Les grilles déroulables design de Zehnder se composent de baguettes profilées en aluminium de forme en té, disposées transversalement sur de l'acier à ressort, avec des douilles d'écartement de teinte adaptée. Les grilles transversales sont stables, simples à monter et peuvent, si nécessaire, être raccourcies par le client.

Longueur maxi de grille transversale par unité:
Toutes les versions max. 6500 mm

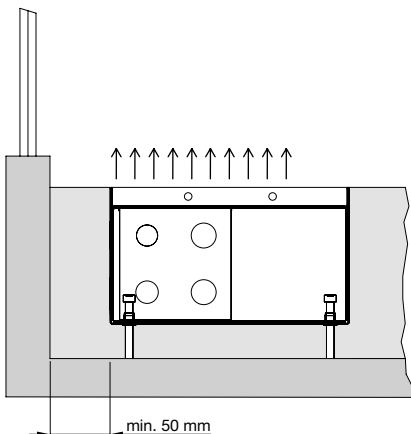
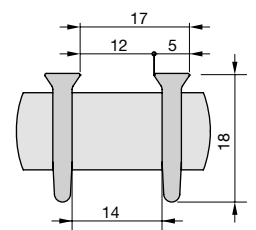
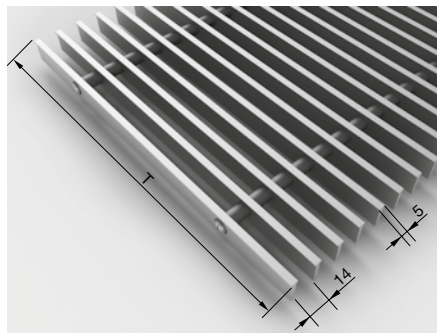

Modèles		Profondeur (T) de la grille dans le cadre mm	Hauteur de la grille mm	Section libre %
UN-.-17	—	159	18	70
UN-.-21	UFT-.-21	204		
UN-.-25	UFT-.-25	244		
UN-.-34	UFT-.-34	329		
UN-.-42	—	409		

Grille transversale en bois

Les grilles déroulables design de Zehnder se composent de baguettes profilées en bois disposées transversalement sur de l'acier à ressort, avec des douilles d'écartement en plastique durci de teinte adaptée (noires pour le hêtre traité et le chêne traité, beiges pour le hêtre brut et le chêne brut). Les grilles transversales sont stables, simples à monter et peuvent, si nécessaire, être raccourcies par le client. Etant donné que le bois est un matériau naturel et qu'il change donc en vieillissant, il est possible que la grille se déforme ou se rétracte avec le temps, sous l'effet de la chaleur.

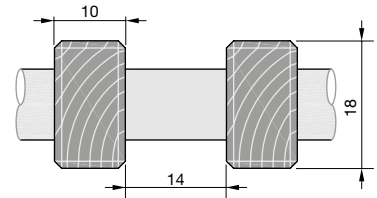
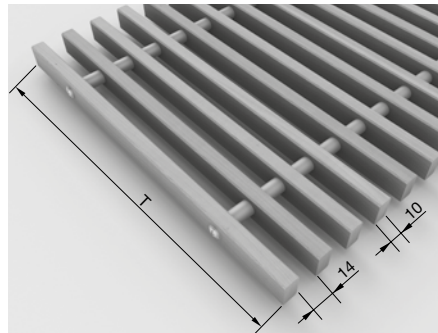

Longueur max. de grille transversale par unité:
Toutes les versions max. 6500 mm

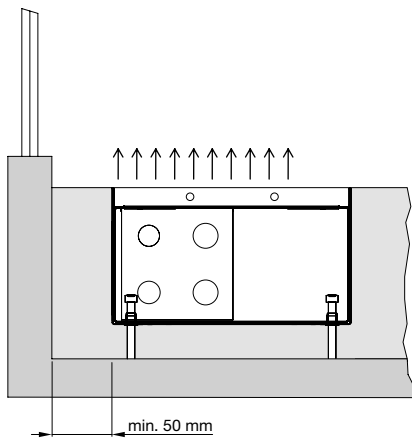

Modèles		Profondeur (T) de la grille dans le cadre mm	Hauteur de la grille mm	Section libre %
UN-.-17	—	159	18	59
UN-.-21	UFT-.-21	204		
UN-.-25	UFT-.-25	244		
UN-.-34	UFT-.-34	329		
UN-.-42	—	409		

Grille transversale en acier inox

Les grilles déroulables design de Zehnder se composent de baguettes profilées en acier inoxydable ouvertes sur les côtés, disposées transversalement sur de l'acier à ressort, avec des douilles d'écartement adaptées. Les grilles transversales sont stables, simples à monter et peuvent, si nécessaire, être raccourcies par le client. Il n'est pas possible de rouler dessus avec une voiture. Version adaptée au passage de voitures (non déroulable) sur demande.

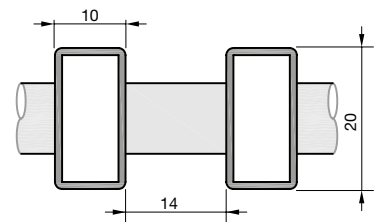
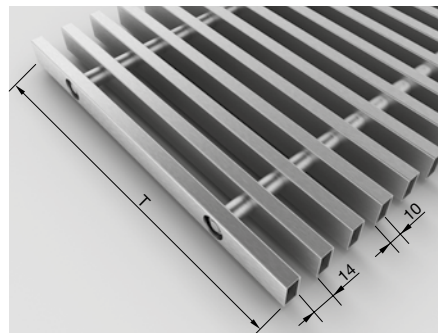

Longueur max. de grille transversale par unité:
Acier inoxydable max. 3000 mm

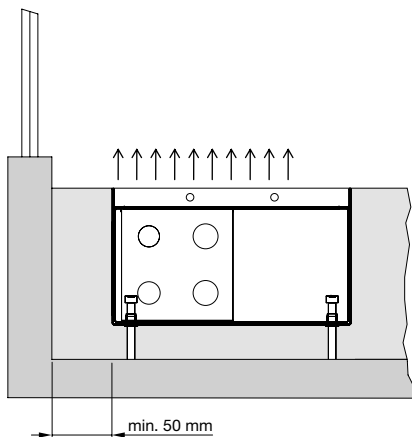

Modèles		Profondeur (T) de la grille dans le cadre mm	Hauteur de la grille mm	Section libre %
UN-.-17	—	159	20	59
UN-.-21	UFT-.-21	204		
UN-.-25	UFT-.-25	244		
UN-.-34	UFT-.-34	329		
UN-.-42	—	409		

Grille transversale basse

Les grilles transversales basses design Zehnder sont composées de baguettes profilées en aluminium disposées transversalement sur des bandes de plastique noir. Les grilles transversales sont stables, simples à monter et peuvent, si nécessaire, être raccourcies par le client. Les profils en aluminium sont encastrés dans des bandes de plastique noir. La grille non déroulable est divisée en composants qui sont connectés à une seule grille.

Les hauteurs de 70 mm (modèles UFT-07-25 et UFT-07-34) ne sont possibles qu'avec cette grille transversale basse. En revanche, les modèles avec une profondeur de 420 mm ne sont pas disponibles avec une grille transversale basse.

Longueur maximum de la grille transversale basse par composant: maximum 520 mm pour toutes les versions

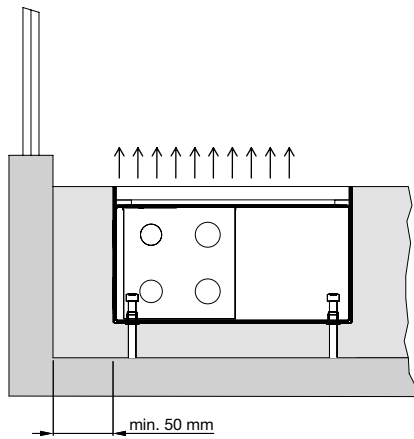
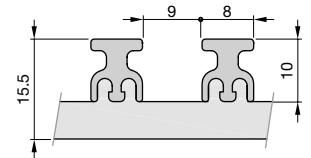
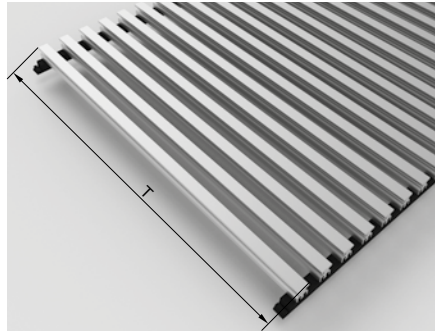

Modèles		Profondeur (T) de la grille dans le cadre mm	Hauteur de la grille mm	Section libre %
UN-.-17	UFT-.-17	159	15.5	53
UN-.-21	UFT-.-21	204		
UN-.-25	UFT-.-25	244		
UN-.-34	UFT-.-34	329		

Cadre design													
<p>Les cadres design exécutés avec anodisation naturelle constituent la version standard. Le cadre dépasse du caisson de 2 mm de chaque côté et de 2 mm en hauteur. Les grilles insérées se terminent à fleur avec l'arête supérieure du cadre.</p> <p>Le cadre est toujours réalisé avec la même finition que la grille correspondante (aluminium anodisé dans une teinte naturelle, noire ou bronze), à l'exception des finitions suivantes:</p> <table border="0"> <tr> <td>Grille</td> <td>Cadre</td> </tr> <tr> <td>Hêtre brut</td> <td>Anodisation teinte naturelle</td> </tr> <tr> <td>Hêtre traité</td> <td>Anodisation bronze</td> </tr> <tr> <td>Chêne brut</td> <td>Anodisation teinte naturelle</td> </tr> <tr> <td>Chêne traité</td> <td>Anodisation bronze</td> </tr> <tr> <td>Acier inoxydable</td> <td>Anodisation teinte naturelle</td> </tr> </table>	Grille	Cadre	Hêtre brut	Anodisation teinte naturelle	Hêtre traité	Anodisation bronze	Chêne brut	Anodisation teinte naturelle	Chêne traité	Anodisation bronze	Acier inoxydable	Anodisation teinte naturelle	<div style="display: flex; justify-content: space-around;"> <div style="text-align: center;"> <p>Avec cadre, grille linéaire en aluminium et isolation contre les bruits de pas</p> </div> <div style="text-align: center;"> <p>Avec cadre, grille transversale et isolation contre les bruits de pas</p> </div> <div style="text-align: center;"> <p>Détail du cadre</p> </div> </div> <div style="display: flex; justify-content: space-around; margin-top: 10px;"> <div style="text-align: center;"> <p>Avec cadre, grille transversale en bois, sans isolation contre les bruits de pas</p> </div> <div style="text-align: center;"> <p>Avec cadre, grille transversale en acier inox, sans isolation contre les bruits de pas</p> </div> </div>
Grille	Cadre												
Hêtre brut	Anodisation teinte naturelle												
Hêtre traité	Anodisation bronze												
Chêne brut	Anodisation teinte naturelle												
Chêne traité	Anodisation bronze												
Acier inoxydable	Anodisation teinte naturelle												
<p>Cadre en L 15x15 mm (languette de recouvrement périphérique) pour parquets et sols flottants pour recouvrir les joints de dilatation jusqu'à 10 mm</p> <p>Indiquer la longueur standard lors de la commande La longueur standard et la largeur augmentent de 21 mm (cadre inclus)</p>	<div style="text-align: center; margin-top: 5px;"> <p>par ex. modèle ...-21 nouveau 236 mm</p> </div>												
Formes spéciales de grille transversale basse (tous les modèles sauf la largeur ...-42, 420 mm)													
<ul style="list-style-type: none"> ■ Assemblage bout à bout en formant un angle de 90° (standard) 	<p>Sur demande</p>												
Formes spéciales des grilles linéaires													
Version	Schéma/gabarit												
<p>Zehnder Terraline est disponible avec les solutions d'angle et les évidements suivants, en combinaison avec une grille linéaire:</p> <ul style="list-style-type: none"> ■ Tous les angles coupés en onglet (standard) ■ Assemblage bout à bout en formant un angle de 90° ■ Evidement sans cache ■ Solutions spéciales sur demande 	<div style="display: flex; justify-content: space-around;"> </div> <div style="display: flex; justify-content: space-around; font-size: small;"> <p>Tous les angles</p> <p>Angle de 90°</p> <p>Evidement sans cache</p> </div>												
Formes spéciales des grilles transversales													
Version	Schéma/gabarit												
<p>Zehnder Terraline est disponible avec les solutions d'angle, en combinaison avec une grille transversale:</p> <ul style="list-style-type: none"> ■ Tous les angles coupés en onglet (standard) ■ Assemblage bout à bout en formant un angle de 90° ■ Evidement sans cache ■ Solutions spéciales sur demande 	<div style="display: flex; justify-content: space-around;"> </div> <div style="display: flex; justify-content: space-around; font-size: small;"> <p>Tous les angles</p> <p>Angle de 90°</p> <p>Evidement sans cache</p> </div>												
Réalisation cintrée													
<ul style="list-style-type: none"> ■ Caisson en acier inoxydable peint en RAL 9005 noir foncé ■ Echangeur de chaleur rond en treillis Spiro Cu-Cu 	<p>Sur demande</p>												

Possibilités de couplage pour les surlongueurs

Les caissons Zehnder Terraline peuvent être couplés les uns aux autres ou connectés en rangée ou en série. Dans ce cas, il faut tenir compte des différentes versions de caisson. Pour chaque rangée, il y a un caisson gauche, un caisson droit et, le cas échéant, un ou plusieurs caissons médians. Selon la liste ci-contre, certains échangeurs de chaleur peuvent également être couplés les uns aux autres ou connectés en rangée ou en série. Pour les autres modèles, ce type de couplage n'est pas possible ou seulement sur demande, chaque échangeur devant alors être raccordé individuellement.

Une rangée (longueur totale) de plusieurs éléments est composée, de façon aussi uniforme que possible, de longueurs standard et, le cas échéant, d'un élément en longueur spéciale. Le client peut également spécifier la composition de la rangée selon ses souhaits.

La commande et la réalisation s'effectuent selon schéma.

Exemple d'un raccordement monodirectionnel, petit côté: UN-09-25

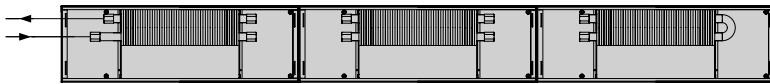

Exemple d'un raccordement monodirectionnel, côté pièce: UN-09-25

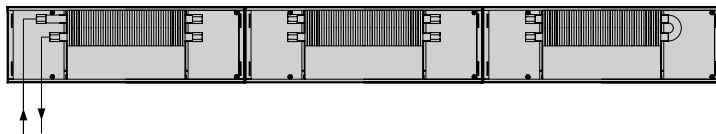

Lors de la commande, prendre en compte que la longueur totale s'entend cadre compris!

Les convecteurs couplés les uns aux autres sont dotés en standard d'un cadre prémonté en usine, posé bout à bout.

Des vis adaptées sont fournies pour relier les différents convecteurs.

Les grilles design sont déclinées en standard jusqu'à la longueur maximale livrable (voir page 12). Les longueurs de grille peuvent être sélectionnées sur demande.

Les convecteurs encastrés dans le sol peuvent être raccordés en série selon les souhaits du client. Il faut généralement tenir compte des débits massiques (max. 250 kg/h) et de la perte de charge qui en résulte au niveau de la vanne.

La possibilité de couplage de l'échangeur de chaleur s'applique aux modèles énumérés ci-dessus. La perte de charge de l'échangeur de chaleur est indiquée dans le tableau et les diagrammes ci-dessous.

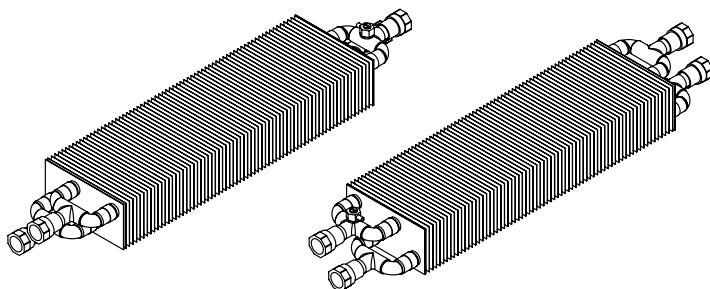

Les modèles Terraline suivants sont adaptés au couplage:

Modèles UN	Modèles UFT
UN-09-17	UFT-07-25
UN-09-21	UFT-07-34
UN-09-25	UFT-09-17
UN-09-34	UFT-09-21
UN-09-42	UFT-09-25
UN-11-17	UFT-11-17
UN-11-21	UFT-11-21
UN-11-25	UFT-11-25
UN-14-17	UFT-14-17
UN-14-21	UFT-14-21
UN-14-25	UFT-14-25
UN-19-17	UFT-14-34

Les modèles Terraline suivants ne peuvent pas être couplés:

Modèles UN	Modèles UFT
UN-11-34	UFT-09-34
UN-14-34	UFT-11-34
UN-19-21	
UN-19-25	
UN-11-42	
UN-14-42	
UN-19-34	
UN-19-42	

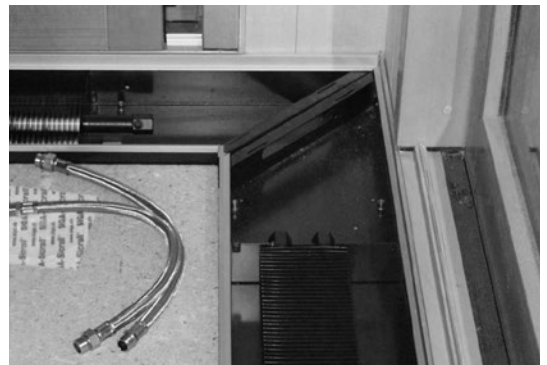

Exemple de couplage avec tuyau flexible, selon un angle de 90°, éventuellement possible sur demande et selon le modèle

Grille en aluminium (incluse dans le prix de vente)

Grille linéaire



Grille: anodisée teinte naturelle
Cadre: alum. anodisé teinte naturelle
Douilles d'écartement: grises

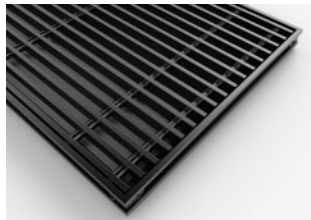

Grille: anodisée bronze
Cadre: aluminium anodisé bronze
Douilles d'écartement: noires

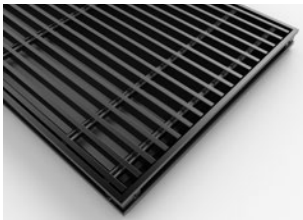

Grille: anodisée noir
Cadre: aluminium anodisé noir
Douilles d'écartement: noires

Grille transversale



Grille: anodisée teinte naturelle
Cadre: alum. anodisé teinte naturelle
Douilles d'écartement: grises

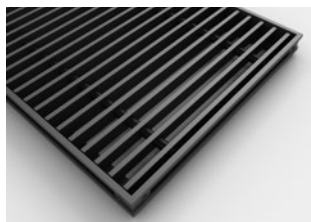

Grille: anodisée bronze
Cadre: aluminium anodisé bronze
Douilles d'écartement: noires

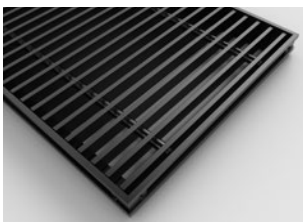

Grille: anodisée noire
Cadre: aluminium anodisé noir
Douilles d'écartement: noires

Grille en bois (incluse dans le prix de vente)

Grille déroulable

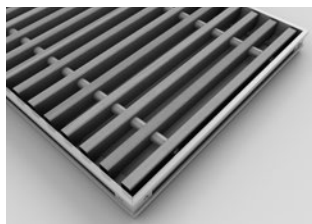

Grille: hêtre brut
Cadre: alum. anodisé teinte naturelle
Douilles d'écartement: beiges

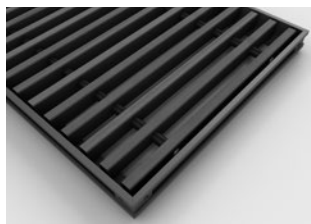

Grille: hêtre traité
Cadre: aluminium anodisé bronze
Douilles d'écartement: noires

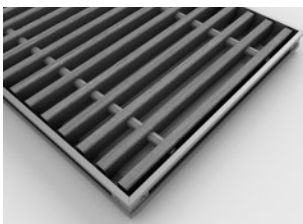

Grille: chêne brut
Cadre: alum. anodisé teinte naturelle
Douilles d'écartement: beiges

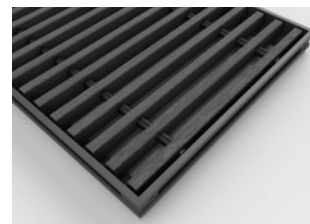

Grille: chêne traité
Cadre: aluminium anodisé bronze
Douilles d'écartement: noires

Zehnder Terraline

Grille en acier inox (supplément de prix)

Grille transversale

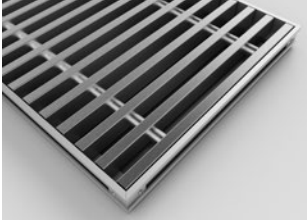

Grille: acier inoxydable
Cadre: aluminium teinte naturelle
Douilles d'écartement: grises

Grille transversale basse en aluminium (comprise dans le prix de vente; tous les modèles sauf UN-...-42)

non déroulable

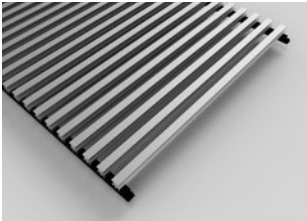

Grille: anodisée teinte naturelle
Cadre: anodisé teinte naturelle
Bandes en plastique: noires

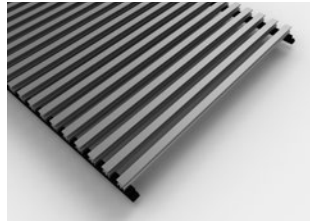

Grille: anodisée bronze
Cadre: anodisé bronze
Bandes en plastique: noires

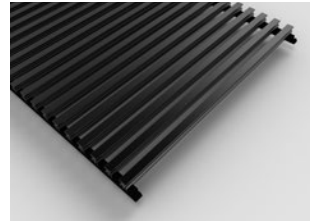

Grille: anodisée noir
Cadre: anodisé noir
Bandes en plastique: noires

Pertes de charge de l'échangeur de chaleur														
Modèle	Longueur du convecteur encastré dans le sol [mm]	800		1600		2400		3200		4000		4800		
		Débit volumétrique		30	600	30	600	30	600	30	600	30	600	30
2 tubes	UN-09-17	Perte de charge Δp [Pa]	28	2700	34	4100	48	5500	62	7850	76	10200	95	13500
	UN-09-21													
	UN-09-25													
	UN-11-17													
	UN-11-25													
	UN-14-17													
	UN-14-21													
	UN-14-25													
	UN-19-17													
	UFT-07-25													
	UFT-07-34													
	UFT-09-17													
	UFT-09-21													
	UFT-11-21													
UFT-14-17														
UFT-14-21														
4 tubes	UN-09-34	Perte de charge Δp [Pa]	56	5500	78	8800	120	11000	155	15700	190	20400	238	27000
	UN-09-42													
	UN-11-21													
	UN-11-25													
	UN-14-21													
	UN-14-25													
	UN-19-17													
	UFT-09-25													
UFT-11-25														
UFT-14-25														
UFT-14-34														
6 tubes	UN-11-34	Perte de charge Δp [Pa]	85	8100	130	15500	180	19500	233	27832	285	36164	356	47864
	UN-14-34													
	UN-19-21													
	UN-19-25													
	UFT-11-34													
UFT-14-34														
8 tubes	UN-11-42	Perte de charge Δp [Pa]	95	11000	180	21000	240	29000	310	41391	380	53782	475	71182
	UN-14-42													
12 tubes	UN-19-34	Perte de charge Δp [Pa]	137	16200	270	32200	360	43900	465	62657	570	81415	713	107755
	UN-19-42													

Débit d'eau minimum

Lorsque le débit d'eau traversant un corps de chauffe est fortement réduit, le dégagement de chaleur peut chuter nettement en dessous de la valeur calculée ou indiquée. C'est pourquoi il convient de respecter un débit d'eau minimum. Le débit d'eau minimum $q_{m \min}$ ne doit pas chuter en dessous de 17 % du débit d'eau normalisé q_{ms} pour que la déviation de la puissance thermique par rapport à la courbe caractéristique normalisée ne soit pas supérieure à 5 %.

Pertes de charge de l'échangeur de chaleur

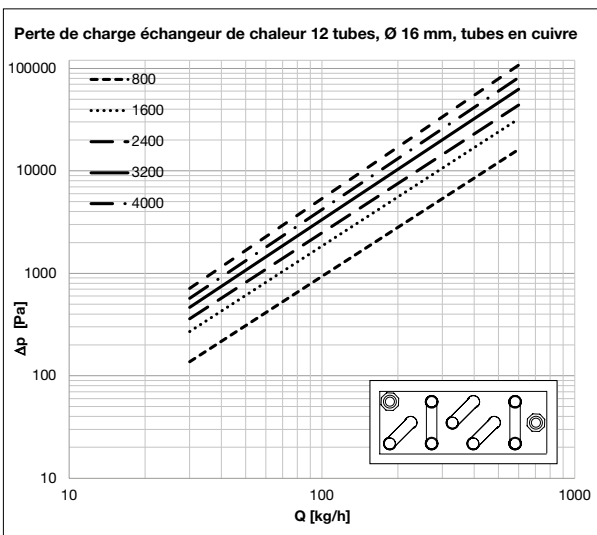
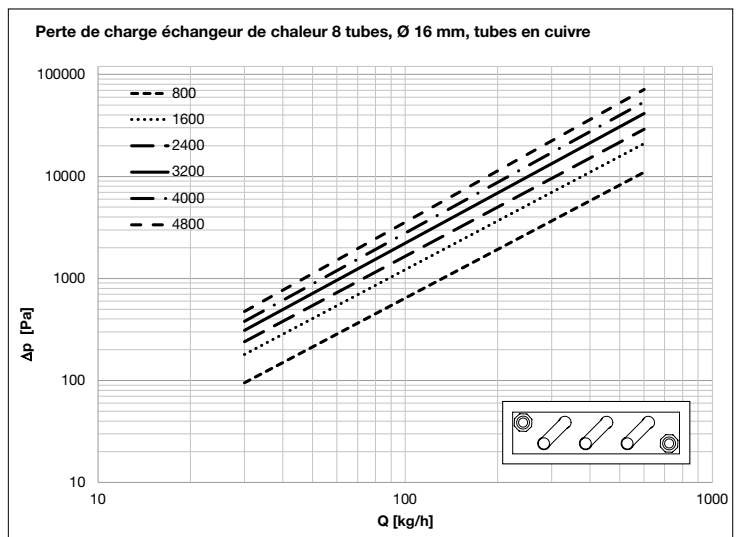
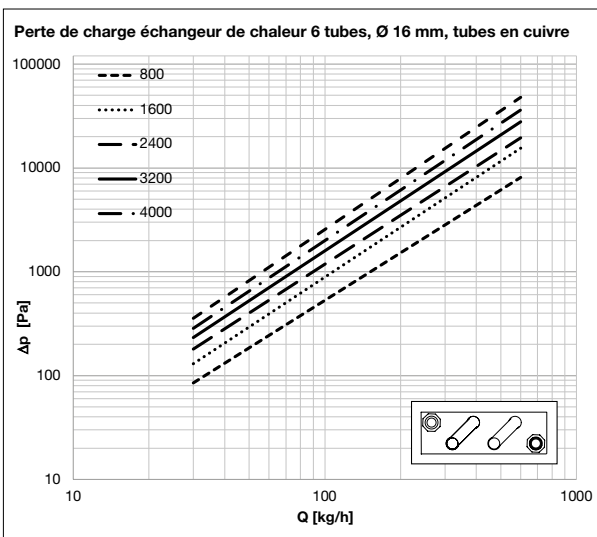
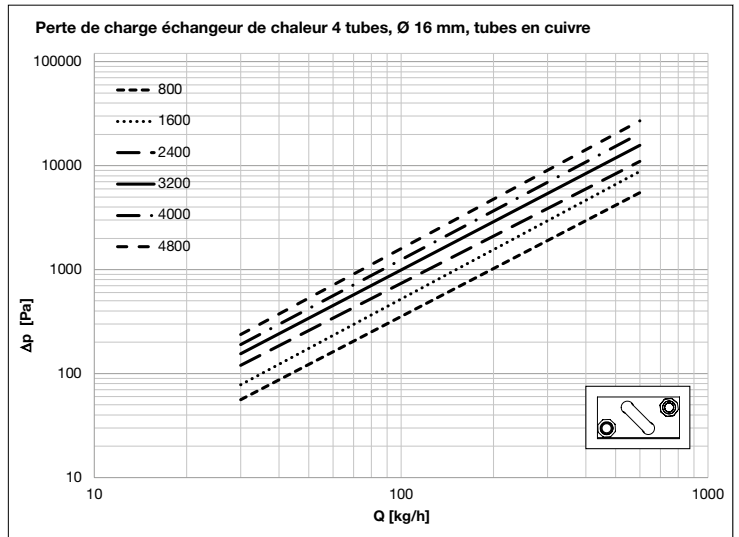
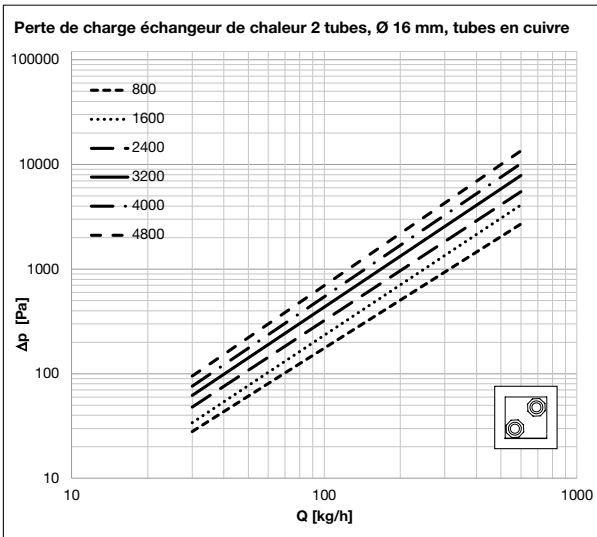

Combinaison d'un convecteur encastré dans le sol et d'un système de ventilation de l'air ambiant

Description du produit

Les convecteurs encastrés dans le sol Zehnder Terraline sont parfaitement adaptés à une utilisation combinée avec le système de ventilation ambiante Zehnder Comfosystems. Ils sont alors également utilisés comme sortie d'air frais. Les conduits de ventilation peuvent être aisément coulés dans la dalle de béton brut (InFloor) ou installés dans la structure du plancher (OnFloor). Selon la version et la hauteur de montage, l'arrivée d'air peut également être guidée à travers un faux plancher (plancher creux).

Pour les modèles Zehnder Terraline adaptés, voir le tableau ci-dessous.

Selon le projet, Zehnder Terraline avec raccordement de l'air frais est également disponible en version spéciale sur demande (voir fig.).

Avantages pour la technique d'air frais de Zehnder Comfosystems

- Les systèmes de ventilation d'air frais garantissent un climat ambiant agréable
- L'esthétisme du bâtiment et de la pièce n'est pas affecté
- Les conduits de ventilation peuvent être intégrés à la dalle de béton ou à la structure du plancher
- Fonctionnement silencieux

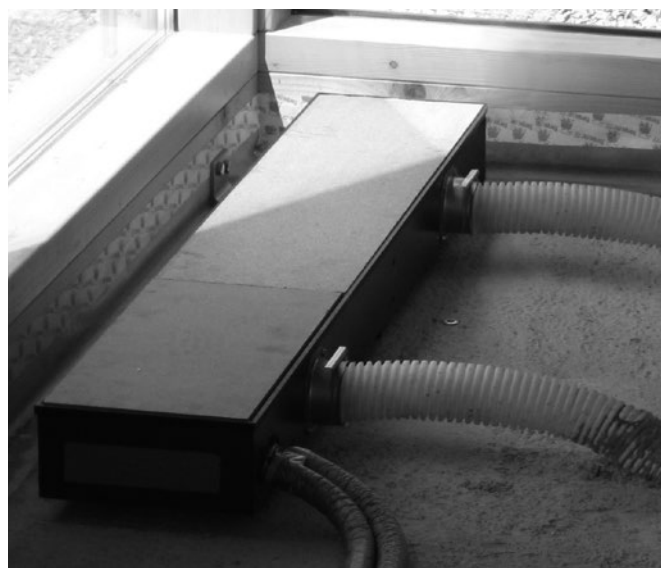

Position du raccordement d'air frais

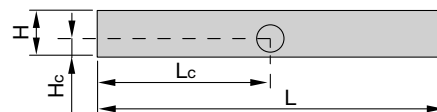

Détail de raccordement du conduit de ventilation

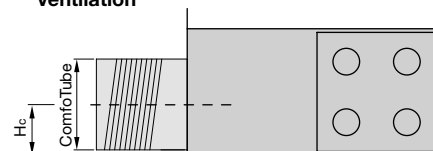

Hauteur cadre compris mm	Zehnder ComfoTube flat 51	Zehnder ComfoTube 75	Zehnder ComfoTube 90
90	x	-	-
110	x	x	-
145	x	x	x
190	x	x	x
H _c	39	46	60

H = hauteur, cadre compris

H_c = axe du raccordement d'air frais à l'arête inférieure du caisson

L = longueur, cadre compris

H_c = axe du raccordement d'air frais au bord extérieur du caisson = $\frac{L}{2}$

Description	Illustration
Raccords pour Zehnder ComfoTube avec coulisseau de blocage et 4 vis	
Débit d'air max. 30 m ³ /h pour le diamètre 75 mm Débit d'air max. 45 m ³ /h pour le diamètre 90 mm	
Pour les prix, voir la liste des prix Zehnder Comfosystems	

Joint torique adapté au conduit de ventilation non compris dans la fourniture.

Type de raccordement	Dessin coté: vue latérale (échangeur de chaleur, caisson)				
<p>Monodirectionnel, frontal à gauche</p>	<p>UN-09-17</p>	<p>UN-09-21</p>	<p>UN-09-25</p>	<p>UN-09-34</p>	<p>UN-09-42</p>
<p>Monodirectionnel, côté pièce à gauche</p>	<p>UN-11-17</p>	<p>UN-11-21</p>	<p>UN-11-25</p>	<p>UN-11-34</p>	<p>UN-11-42</p>
<p>Monodirectionnel, côté fenêtre à gauche</p>	<p>UN-14-17</p>	<p>UN-14-21</p>	<p>UN-14-25</p>	<p>UN-14-34</p>	<p>UN-14-42</p>
<p>Monodirectionnel, frontal à droite</p>	<p>UN-19-17</p>	<p>UN-19-21</p>	<p>UN-19-25</p>	<p>UN-19-34</p>	<p>UN-19-42</p>
<p>Monodirectionnel, côté pièce à droite</p>	<p>UN-11-17</p>	<p>UN-11-21</p>	<p>UN-11-25</p>	<p>UN-11-34</p>	<p>UN-11-42</p>
<p>Monodirectionnel, côté fenêtre à droite</p>	<p>UN-14-17</p>	<p>UN-14-21</p>	<p>UN-14-25</p>	<p>UN-14-34</p>	<p>UN-14-42</p>
<p>Monodirectionnel, côté fenêtre à droite</p>	<p>UN-19-17</p>	<p>UN-19-21</p>	<p>UN-19-25</p>	<p>UN-19-34</p>	<p>UN-19-42</p>

L'aller et le retour peuvent être inversés.

Selon la marque de l'actionneur et des vannes utilisés, l'inversion dans le caisson n'est pas possible pour certains modèles, pour des raisons de place. Il est nécessaire de les prévoir à l'extérieur.

Type de raccordement	Dessin coté: vue latérale (échangeur de chaleur, caisson)			
<p>Monodirectionnel, frontal à gauche</p>	<div style="display: flex; justify-content: space-around;"> <div style="text-align: center;"> <p>UFT-07-25</p> </div> <div style="text-align: center;"> <p>UFT-07-34</p> </div> </div>			
<p>Monodirectionnel, côté pièce à gauche</p>	<p>UFT-09-17</p>	<p>UFT-09-21</p>	<p>UFT-09-25</p>	<p>UFT-09-34</p>
	<p>UFT-11-17</p>	<p>UFT-11-21</p>	<p>UFT-11-25</p>	<p>UFT-11-34</p>
<p>Monodirectionnel, côté fenêtre à gauche</p>	<p>UFT-14-17</p>	<p>UFT-14-21</p>	<p>UFT-14-25</p>	<p>UFT-14-34</p>
<p>Monodirectionnel, frontal à droite</p>	<div style="display: flex; justify-content: space-around;"> <div style="text-align: center;"> <p>UFT-07-25</p> </div> <div style="text-align: center;"> <p>UFT-07-34</p> </div> </div>			
<p>Monodirectionnel, côté pièce à droite</p>	<p>UFT-09-17</p>	<p>UFT-09-21</p>	<p>UFT-09-25</p>	<p>UFT-09-34</p>
	<p>UFT-11-17</p>	<p>UFT-11-21</p>	<p>UFT-11-25</p>	<p>UFT-11-34</p>
<p>Monodirectionnel, côté fenêtre à droite</p>	<p>UFT-14-17</p>	<p>UFT-14-21</p>	<p>UFT-14-25</p>	<p>UFT-14-34</p>

L'aller et le retour peuvent être inversés.

Selon la marque de l'actionneur et des vannes utilisés, l'inversion dans le caisson n'est pas possible pour certains modèles, pour des raisons de place. Il est nécessaire de les prévoir à l'extérieur.

Modèle UN-09-17 – Pour raccordement monodirectionnel côté pièce ou frontal

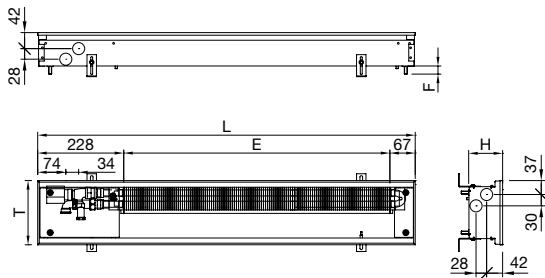

- H_T = hauteur totale, rivets filetés compris = $H+4$ mm
- H = hauteur, cadre compris
- L = longueur, cadre compris
- T = profondeur, cadre compris
- E = longueur de l'échangeur de chaleur
- F = vis de réglage en hauteur; plage de réglage 0 – 35 mm
- V = contenance
- M = poids
- q_{ms} = débit d'eau normalisé
- n = exposant
- Φ_S = puissance thermique (75/65/20°C)
- Φ = puissance thermique aux températures système

Figure sans grille, cotes en mm
Vannes et actionneur non fournis à la livraison

Attention: sans cadre (sur demande), la hauteur (H) est réduite de 2 mm, et la longueur (L) et la profondeur (T) sont chacune réduites de 4 mm

Caractéristiques techniques, performances indiquées pour la version avec grille linéaire

Modèle	H	L	E	T	V	M	q_{ms}	Exp.	$\Phi_S = \Delta T 50 K$	Φ	Φ	Φ
	mm	mm	mm	mm	dm ³	kg	kg/h	n	watts	70/55/20°C	55/45/20°C	50/40/20°C
										watts	watts	watts
UN-09-17-800	90	800	505	170	0.3	3.7	10.1	1.46	118	93	56	43
UN-09-17-900	90	900	605	170	0.3	4.2	12.1	1.46	141	111	67	51
UN-09-17-1000	90	1000	705	170	0.3	4.7	14.2	1.46	165	130	78	60
UN-09-17-1100	90	1100	805	170	0.4	5.2	16.2	1.46	188	148	89	68
UN-09-17-1200	90	1200	905	170	0.4	5.7	18.1	1.46	211	166	100	77
UN-09-17-1300	90	1300	1005	170	0.5	6.2	20.2	1.46	235	185	111	85
UN-09-17-1400	90	1400	1105	170	0.5	6.7	22.2	1.46	258	204	129	94
UN-09-17-1500	90	1500	1205	170	0.6	7.2	24.2	1.46	281	222	133	102
UN-09-17-1600	90	1600	1305	170	0.6	7.7	26.2	1.46	305	241	145	111
UN-09-17-1700	90	1700	1405	170	0.7	8.2	28.2	1.46	328	259	156	119
UN-09-17-1800	90	1800	1505	170	0.7	8.7	30.2	1.46	351	277	166	128
UN-09-17-1900	90	1900	1605	170	0.8	9.2	32.2	1.46	375	296	178	136
UN-09-17-2000	90	2000	1705	170	0.8	9.7	34.2	1.46	398	314	189	145
UN-09-17-2100	90	2100	1805	170	0.9	10.2	36.2	1.46	421	332	200	153
UN-09-17-2200	90	2200	1905	170	0.9	10.7	38.3	1.46	445	351	211	162
UN-09-17-2300	90	2300	2005	170	1.0	11.5	40.2	1.46	468	369	222	170
UN-09-17-2400	90	2400	2105	170	1.0	11.8	42.2	1.46	491	387	233	178
UN-09-17-2500	90	2500	2205	170	1.1	12.3	44.3	1.46	515	406	244	187
UN-09-17-2600	90	2600	2305	170	1.1	12.8	46.3	1.46	538	424	255	196
UN-09-17-2700	90	2700	2405	170	1.2	13.3	48.2	1.46	561	443	266	204
UN-09-17-2800	90	2800	2505	170	1.2	13.8	50.3	1.46	585	461	277	213
UN-09-17-2900	90	2900	2605	170	1.3	14.3	52.3	1.46	608	480	288	221
UN-09-17-3000	90	3000	2705	170	1.3	14.8	54.3	1.46	631	498	299	229
UN-09-17-3100	90	3100	2805	170	1.4	15.3	56.3	1.46	655	517	311	238
UN-09-17-3200	90	3200	2905	170	1.4	15.8	58.3	1.46	678	535	322	246
UN-09-17-3300	90	3300	3005	170	1.5	16.3	60.4	1.46	702	554	333	255
UN-09-17-3400	90	3400	3105	170	1.5	16.8	62.3	1.46	725	572	344	264
UN-09-17-3500	90	3500	3205	170	1.6	17.3	64.3	1.46	748	590	355	272
UN-09-17-3600	90	3600	3305	170	1.6	17.8	66.4	1.46	772	609	366	281
UN-09-17-3700	90	3700	3405	170	1.7	18.3	68.4	1.46	795	627	377	289
UN-09-17-3800	90	3800	3505	170	1.7	18.8	70.3	1.46	818	645	388	297
UN-09-17-3900	90	3900	3605	170	1.8	19.3	72.4	1.46	842	664	399	306
UN-09-17-4000	90	4000	3705	170	1.8	19.8	74.4	1.46	865	682	410	314
UN-09-17-4100	90	4100	3805	170	1.9	20.3	76.4	1.46	888	700	421	323
UN-09-17-4200	90	4200	3905	170	1.9	20.8	78.4	1.46	912	719	433	332
UN-09-17-4300	90	4300	4005	170	2.0	21.3	80.4	1.46	935	738	444	340
UN-09-17-4400	90	4400	4105	170	2.0	21.8	82.4	1.46	958	756	454	348
UN-09-17-4500	90	4500	4205	170	2.1	22.3	84.4	1.46	982	775	466	357
UN-09-17-4600	90	4600	4305	170	2.1	22.8	86.4	1.46	1005	793	477	365
UN-09-17-4700	90	4700	4405	170	2.2	23.3	88.4	1.46	1028	811	488	374
UN-09-17-4800	90	4800	4505	170	2.2	23.8	90.5	1.46	1052	830	499	382

Réduction de puissance pour la version avec grille transversale: -15 %

Modèle UN-09-21 – Pour raccordement monodirectionnel côté pièce ou frontal

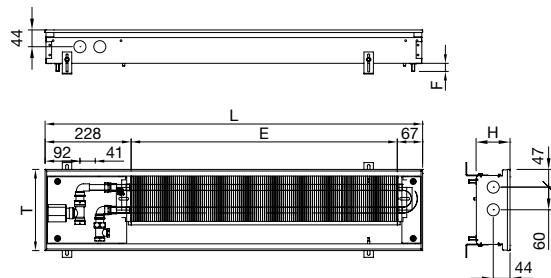

- H_T = hauteur totale, rivets filetés compris = $H+4$ mm
- H = hauteur, cadre compris
- L = longueur, cadre compris
- T = profondeur, cadre compris
- E = longueur de l'échangeur de chaleur
- F = vis de réglage en hauteur; plage de réglage 0 – 35 mm
- V = contenance
- M = poids
- q_{ms} = débit d'eau normalisé
- n = exposant
- Φ_S = puissance thermique (75/65/20°C)
- Φ = puissance thermique aux températures système

Figure sans grille, cotes en mm
Vannes et actionneur non fournis à la livraison

Attention: sans cadre (sur demande), la hauteur (H) est réduite de 2 mm, et la longueur (L) et la profondeur (T) sont chacune réduites de 4 mm

Caractéristiques techniques, performances indiquées pour la version avec grille linéaire

Modèle	H mm	L mm	E mm	T mm	V dm ³	M kg	q_{ms} kg/h	Exp. n	$\Phi_S = \Delta T$ 50 K watts	Φ 70/55/20°C watts	Φ 55/45/20°C watts	Φ 50/40/20°C watts
UN-09-21-800	90	800	505	215	0.3	4.7	14.1	1.44	164	130	78	60
UN-09-21-900	90	900	605	215	0.3	5.3	16.9	1.44	196	155	94	72
UN-09-21-1000	90	1000	705	215	0.3	6.0	19.7	1.44	229	181	110	84
UN-09-21-1100	90	1100	805	215	0.4	6.6	22.4	1.44	261	207	125	96
UN-09-21-1200	90	1200	905	215	0.4	7.2	25.2	1.44	293	232	141	108
UN-09-21-1300	90	1300	1005	215	0.5	7.8	28.0	1.44	326	258	163	120
UN-09-21-1400	90	1400	1105	215	0.5	8.4	30.8	1.44	358	284	172	132
UN-09-21-1500	90	1500	1205	215	0.6	9.0	33.6	1.44	391	309	187	144
UN-09-21-1600	90	1600	1305	215	0.6	9.6	36.4	1.44	423	335	203	156
UN-09-21-1700	90	1700	1405	215	0.7	10.2	39.2	1.44	456	361	218	168
UN-09-21-1800	90	1800	1505	215	0.7	10.8	42.0	1.44	488	386	234	180
UN-09-21-1900	90	1900	1605	215	0.8	11.4	44.8	1.44	521	412	249	192
UN-09-21-2000	90	2000	1705	215	0.8	12.0	47.5	1.44	553	438	265	204
UN-09-21-2150	90	2150	1805	215	0.9	12.6	50.3	1.44	585	463	281	216
UN-09-21-2200	90	2200	1905	215	0.9	13.2	53.1	1.44	618	489	296	228
UN-09-21-2300	90	2300	2005	215	1.0	13.8	55.9	1.44	650	515	312	240
UN-09-21-2400	90	2400	2155	215	1.0	14.4	58.7	1.44	683	540	327	252
UN-09-21-2500	90	2500	2205	215	1.1	15.0	61.5	1.44	715	566	343	264
UN-09-21-2600	90	2600	2305	215	1.1	15.6	64.3	1.44	748	592	358	276
UN-09-21-2700	90	2700	2405	215	1.2	16.2	67.1	1.44	780	617	374	287
UN-09-21-2800	90	2800	2505	215	1.2	16.8	69.8	1.44	812	643	389	299
UN-09-21-2900	90	2900	2605	215	1.3	17.4	72.6	1.44	845	669	405	311
UN-09-21-3000	90	3000	2705	215	1.3	18.0	75.4	1.44	877	694	420	323
UN-09-21-3100	90	3100	2805	215	1.4	18.6	78.2	1.44	910	720	436	335
UN-09-21-3200	90	3200	2905	215	1.4	19.2	81.0	1.44	942	746	451	347
UN-09-21-3300	90	3300	3005	215	1.5	19.8	83.8	1.44	975	771	467	359
UN-09-21-3400	90	3400	3105	215	1.5	20.4	86.6	1.44	1007	797	483	371
UN-09-21-3500	90	3500	3205	215	1.6	21.0	89.4	1.44	1039	823	498	383
UN-09-21-3600	90	3600	3305	215	1.6	21.6	92.2	1.44	1072	848	514	395
UN-09-21-3700	90	3700	3405	215	1.7	22.3	94.9	1.44	1104	874	529	407
UN-09-21-3800	90	3800	3505	215	1.7	22.9	97.7	1.44	1137	899	545	419
UN-09-21-3900	90	3900	3605	215	1.8	23.5	100.5	1.44	1169	925	560	431
UN-09-21-4000	90	4000	3705	215	1.8	24.1	103.3	1.44	1202	951	576	443
UN-09-21-4100	90	4100	3805	210	1.9	24.7	106.1	1.44	1234	976	591	455
UN-09-21-4200	90	4200	3905	210	1.9	25.3	108.9	1.44	1266	1002	607	467
UN-09-21-4300	90	4300	4005	210	2.0	25.9	111.7	1.44	1299	1028	622	479
UN-09-21-4400	90	4400	4105	210	2.0	26.5	114.5	1.44	1331	1053	638	491
UN-09-21-4500	90	4500	4205	210	2.1	27.1	117.2	1.44	1364	1079	654	503
UN-09-21-4600	90	4600	4305	210	2.1	27.7	120.0	1.44	1396	1105	669	515
UN-09-21-4700	90	4700	4405	210	2.2	28.3	122.8	1.44	1429	1130	685	527
UN-09-21-4800	90	4800	4505	210	2.2	28.9	125.6	1.44	1461	1156	700	538

Réduction de puissance pour la version avec grille transversale: -15 %

Modèle UN-09-25 – Pour raccordement monodirectionnel côté pièce ou frontal

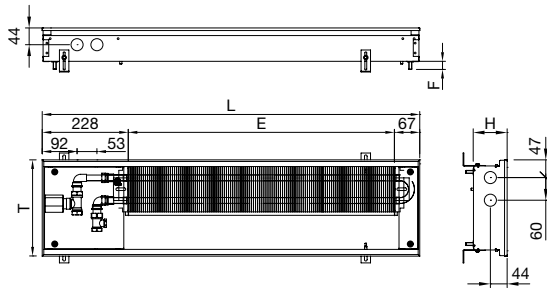

- H_T = hauteur totale, rivets filetés compris = $H+4$ mm
- H = hauteur, cadre compris
- L = longueur, cadre compris
- T = profondeur, cadre compris
- E = longueur de l'échangeur de chaleur
- F = vis de réglage en hauteur; plage de réglage 0 – 35 mm
- V = contenance
- M = poids
- q_{ms} = débit d'eau normalisé
- n = exposant
- Φ_S = puissance thermique (75/65/20°C)
- Φ = puissance thermique aux températures système

Figure sans grille, cotes en mm
Vannes et actionneur non fournis à la livraison

Attention: sans cadre (sur demande), la hauteur (H) est réduite de 2 mm, et la longueur (L) et la profondeur (T) sont chacune réduites de 4 mm

Caractéristiques techniques, performances indiquées pour la version avec grille linéaire

Modèle	H	L	E	T	V	M	q_{ms}	Exp.	$\Phi_S = \Delta T 50 K$	Φ	Φ	Φ
	mm	mm	mm	mm	dm ³	kg	kg/h	n	watts	70/55/20°C	55/45/20°C	50/40/20°C
										watts	watts	watts
UN-09-25-800	90	800	505	255	0.3	5.3	17.9	1.37	208	166	103	80
UN-09-25-900	90	900	605	255	0.3	6.0	21.4	1.37	249	199	124	96
UN-09-25-1000	90	1000	705	255	0.3	6.6	25.0	1.37	290	232	144	112
UN-09-25-1100	90	1100	805	255	0.4	7.3	28.5	1.37	331	265	165	128
UN-09-25-1200	90	1200	905	255	0.4	8.0	32.0	1.37	373	298	185	144
UN-09-25-1300	90	1300	1005	255	0.5	8.7	35.6	1.37	414	331	206	160
UN-09-25-1400	90	1400	1105	255	0.5	9.3	39.1	1.37	455	364	226	176
UN-09-25-1500	90	1500	1205	255	0.6	10.0	42.7	1.37	496	397	246	192
UN-09-25-1600	90	1600	1305	255	0.6	10.7	46.2	1.37	537	430	267	208
UN-09-25-1700	90	1700	1405	255	0.7	11.4	49.7	1.37	578	463	287	224
UN-09-25-1800	90	1800	1505	255	0.7	12.0	53.3	1.37	620	496	308	240
UN-09-25-1900	90	1900	1605	255	0.8	12.7	56.8	1.37	661	529	328	256
UN-09-25-2000	90	2000	1705	255	0.8	13.4	60.4	1.37	702	562	349	272
UN-09-25-2100	90	2100	1805	255	0.9	14.1	63.9	1.37	743	595	369	288
UN-09-25-2200	90	2200	1905	255	0.9	14.7	67.4	1.37	784	628	390	303
UN-09-25-2300	90	2300	2005	255	1.0	15.4	71.0	1.37	825	661	410	319
UN-09-25-2400	90	2400	2105	255	1.0	16.1	74.5	1.37	867	694	430	335
UN-09-25-2500	90	2500	2205	255	1.1	16.7	78.1	1.37	908	727	451	351
UN-09-25-2600	90	2600	2305	255	1.1	17.4	81.6	1.37	949	760	471	367
UN-09-25-2700	90	2700	2405	255	1.2	18.1	85.1	1.37	990	793	492	383
UN-09-25-2800	90	2800	2505	255	1.2	18.8	88.7	1.37	1031	825	512	399
UN-09-25-2900	90	2900	2605	255	1.3	19.4	92.2	1.37	1072	858	533	415
UN-09-25-3000	90	3000	2705	255	1.3	20.1	95.8	1.37	1114	891	553	431
UN-09-25-3100	90	3100	2805	255	1.4	20.8	99.3	1.37	1155	924	574	447
UN-09-25-3200	90	3200	2905	255	1.4	21.5	102.8	1.37	1196	957	594	463
UN-09-25-3300	90	3300	3005	255	1.5	22.1	106.4	1.37	1237	990	614	479
UN-09-25-3400	90	3400	3105	255	1.5	22.8	109.9	1.37	1278	1023	635	495
UN-09-25-3500	90	3500	3205	255	1.6	23.5	113.5	1.37	1319	1056	655	511
UN-09-25-3600	90	3600	3305	255	1.6	24.2	117.0	1.37	1361	1089	676	526
UN-09-25-3700	90	3700	3405	255	1.7	24.8	120.5	1.37	1402	1122	696	542
UN-09-25-3800	90	3800	3505	255	1.7	25.5	124.1	1.37	1443	1155	717	558
UN-09-25-3900	90	3900	3605	255	1.8	26.2	127.6	1.37	1484	1188	737	574
UN-09-25-4000	90	4000	3705	255	1.8	26.8	131.2	1.37	1525	1221	758	590
UN-09-25-4100	90	4100	3805	255	1.9	27.5	134.7	1.37	1567	1254	778	606
UN-09-25-4200	90	4200	3905	255	1.9	28.2	138.2	1.37	1608	1287	798	622
UN-09-25-4300	90	4300	4005	255	2.0	28.9	141.8	1.37	1649	1320	819	638
UN-09-25-4400	90	4400	4105	255	2.0	29.5	145.3	1.37	1690	1353	839	654
UN-09-25-4500	90	4500	4205	255	2.1	30.2	148.8	1.37	1731	1386	860	670
UN-09-25-4600	90	4600	4305	255	2.1	30.9	152.4	1.37	1772	1419	880	686
UN-09-25-4700	90	4700	4405	255	2.2	31.6	155.9	1.37	1814	1452	901	702
UN-09-25-4800	90	4800	4505	255	2.2	32.2	159.5	1.37	1855	1484	921	718

Réduction de puissance pour la version avec grille transversale: -15 %

Modèle UN-09-34 – Pour raccordement monodirectionnel côté pièce ou frontal

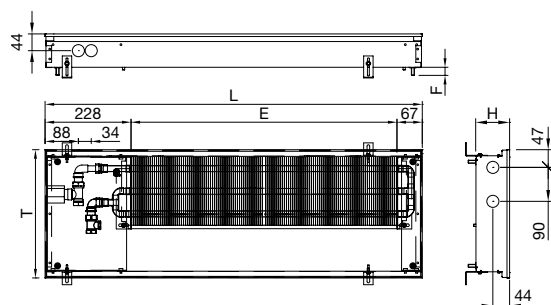

- H_T = hauteur totale, rivets filetés compris = $H+4$ mm
- H = hauteur, cadre compris
- L = longueur, cadre compris
- T = profondeur, cadre compris
- E = longueur de l'échangeur de chaleur
- F = vis de réglage en hauteur; plage de réglage 0 – 35 mm
- V = contenance
- M = poids
- q_{ms} = débit d'eau normalisé
- n = exposant
- Φ_S = puissance thermique (75/65/20°C)
- Φ = puissance thermique aux températures système

Figure sans grille, cotes en mm
Vannes et actionneur non fournis à la livraison

Attention: sans cadre (sur demande), la hauteur (H) est réduite de 2 mm, et la longueur (L) et la profondeur (T) sont chacune réduites de 4 mm

Caractéristiques techniques, performances indiquées pour la version avec grille linéaire

Modèle	H mm	L mm	E mm	T mm	V dm ³	M kg	q_{ms} kg/h	Exp. n	$\Phi_S = \Delta T$ 50 K watts	Φ 70/55/20°C watts	Φ 55/45/20°C watts	Φ 50/40/20°C watts
UN-09-34-800	90	800	505	340	0.4	6.8	21.3	1.38	247	198	122	95
UN-09-34-900	90	900	605	340	0.5	7.7	25.5	1.38	296	237	146	114
UN-09-34-1000	90	1000	705	340	0.6	8.5	29.7	1.38	345	276	171	133
UN-09-34-1100	90	1100	805	340	0.7	9.4	33.9	1.38	394	315	195	152
UN-09-34-1200	90	1200	905	340	0.7	10.3	38.1	1.38	443	354	219	170
UN-09-34-1300	90	1300	1005	340	0.8	11.2	42.3	1.38	492	393	243	189
UN-09-34-1400	90	1400	1105	340	0.9	12.1	46.5	1.38	541	433	267	208
UN-09-34-1500	90	1500	1205	340	1.0	13.0	50.8	1.38	590	472	292	227
UN-09-34-1600	90	1600	1305	340	1.1	13.8	55.0	1.38	639	511	316	246
UN-09-34-1700	90	1700	1405	340	1.2	14.7	59.2	1.38	688	550	340	264
UN-09-34-1800	90	1800	1505	340	1.2	15.6	63.4	1.38	737	589	364	283
UN-09-34-1900	90	1900	1605	340	1.3	16.5	67.6	1.38	786	628	389	302
UN-09-34-2000	90	2000	1705	340	1.4	17.4	71.8	1.38	835	667	413	321
UN-09-34-2100	90	2100	1805	340	1.5	18.2	76.0	1.38	884	707	437	340
UN-09-34-2200	90	2200	1905	340	1.6	19.1	80.2	1.38	933	746	461	359
UN-09-34-2300	90	2300	2005	340	1.7	20.0	84.5	1.38	982	785	485	377
UN-09-34-2400	90	2400	2105	340	1.7	20.9	88.7	1.38	1031	824	510	396
UN-09-34-2500	90	2500	2205	340	1.8	21.8	92.9	1.38	1080	863	534	415
UN-09-34-2600	90	2600	2305	340	1.9	22.6	97.1	1.38	1129	902	558	434
UN-09-34-2700	90	2700	2405	340	2.0	23.5	101.3	1.38	1178	942	582	453
UN-09-34-2800	90	2800	2505	340	2.1	24.4	105.5	1.38	1227	981	606	472
UN-09-34-2900	90	2900	2605	340	2.2	25.3	109.7	1.38	1276	1020	631	490
UN-09-34-3000	90	3000	2705	340	2.2	26.2	113.9	1.38	1325	1059	655	509
UN-09-34-3100	90	3100	2805	340	2.3	27.0	118.2	1.38	1374	1098	679	528
UN-09-34-3200	90	3200	2905	340	2.4	27.9	122.4	1.38	1423	1137	703	547
UN-09-34-3300	90	3300	3005	340	2.5	28.8	126.6	1.38	1472	1176	727	566
UN-09-34-3400	90	3400	3105	340	2.6	29.7	130.8	1.38	1521	1216	752	584
UN-09-34-3500	90	3500	3205	340	2.6	30.6	135.0	1.38	1570	1255	776	603
UN-09-34-3600	90	3600	3305	340	2.7	31.5	139.2	1.38	1619	1294	800	622
UN-09-34-3700	90	3700	3405	340	2.8	32.3	143.4	1.38	1668	1333	824	641
UN-09-34-3800	90	3800	3505	340	2.9	33.2	147.6	1.38	1717	1372	848	660
UN-09-34-3900	90	3900	3605	340	3.0	34.1	151.8	1.38	1766	1411	873	679
UN-09-34-4000	90	4000	3705	340	3.1	35.0	156.1	1.38	1815	1450	897	697
UN-09-34-4100	90	4100	3805	340	3.1	35.9	160.3	1.38	1864	1490	921	716
UN-09-34-4200	90	4200	3905	340	3.2	36.7	164.5	1.38	1913	1529	945	735
UN-09-34-4300	90	4300	4005	340	3.3	37.6	168.7	1.38	1962	1568	970	754
UN-09-34-4400	90	4400	4105	340	3.4	38.5	172.9	1.38	2011	1607	994	773
UN-09-34-4500	90	4500	4205	340	3.5	39.4	177.1	1.38	2060	1646	1018	792
UN-09-34-4600	90	4600	4305	340	3.6	40.3	181.3	1.38	2109	1685	1042	810
UN-09-34-4700	90	4700	4405	340	3.6	41.1	185.5	1.38	2158	1724	1066	829
UN-09-34-4800	90	4800	4505	340	3.7	42.0	189.8	1.38	2207	1764	1091	848

Réduction de puissance pour la version avec grille transversale: -15 %

Modèle UN-09-42 – Pour raccordement monodirectionnel côté pièce ou frontal

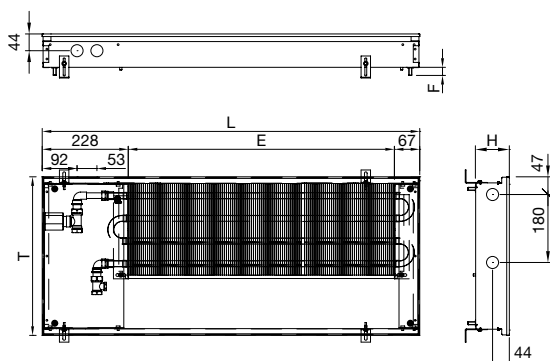

- H_T = hauteur totale, rivets filetés compris = $H+4$ mm
- H = hauteur, cadre compris
- L = longueur, cadre compris
- T = profondeur, cadre compris
- E = longueur de l'échangeur de chaleur
- F = vis de réglage en hauteur; plage de réglage 0 – 35 mm
- V = contenance
- M = poids
- q_{ms} = débit d'eau normalisé
- n = exposant
- Φ_S = puissance thermique (75/65/20°C)
- Φ = puissance thermique aux températures système

Figure sans grille, cotes en mm
Vannes et actionneur non fournis à la livraison

Attention: sans cadre (sur demande), la hauteur (H) est réduite de 2 mm, et la longueur (L) et la profondeur (T) sont chacune réduites de 4 mm

Caractéristiques techniques, performances indiquées pour la version avec grille linéaire

Modèle	H	L	E	T	V	M	q_{ms}	Exp.	$\Phi_S = \Delta T 50 K$	Φ	Φ	Φ
	mm	mm	mm	mm	dm ³	kg	kg/h	n	watts	70/55/20°C	55/45/20°C	50/40/20°C
										watts	watts	watts
UN-09-42-800	90	800	505	420	0.5	8.2	24.8	1.38	289	231	143	111
UN-09-42-900	90	900	605	420	0.6	9.2	29.7	1.38	346	276	171	133
UN-09-42-1000	90	1000	705	420	0.7	10.3	34.6	1.38	403	322	199	155
UN-09-42-1100	90	1100	805	420	0.8	11.4	39.6	1.38	460	368	227	177
UN-09-42-1200	90	1200	905	420	0.9	12.5	44.5	1.38	517	413	256	199
UN-09-42-1300	90	1300	1005	420	1.0	13.5	49.4	1.38	574	459	284	221
UN-09-42-1400	90	1400	1105	420	1.1	14.6	54.3	1.38	632	505	312	243
UN-09-42-1500	90	1500	1205	420	1.2	15.7	59.2	1.38	689	550	340	265
UN-09-42-1600	90	1600	1305	420	1.3	16.8	64.1	1.38	746	596	369	287
UN-09-42-1700	90	1700	1405	420	1.4	17.8	69.0	1.38	803	642	397	309
UN-09-42-1800	90	1800	1505	420	1.5	18.9	74.0	1.38	860	687	425	330
UN-09-42-1900	90	1900	1605	420	1.6	20.0	78.9	1.38	917	733	453	352
UN-09-42-2000	90	2000	1705	420	1.7	21.1	83.8	1.38	974	779	482	374
UN-09-42-2100	90	2100	1805	420	1.8	22.1	88.7	1.38	1032	824	510	396
UN-09-42-2200	90	2200	1905	420	1.9	23.2	93.6	1.38	1089	870	538	418
UN-09-42-2300	90	2300	2005	420	2.0	24.3	98.5	1.38	1146	916	566	440
UN-09-42-2400	90	2400	2105	420	2.1	25.4	103.4	1.38	1203	961	595	462
UN-09-42-2500	90	2500	2205	420	2.2	26.5	108.4	1.38	1260	1007	623	484
UN-09-42-2600	90	2600	2305	420	2.3	27.5	113.3	1.38	1317	1053	651	506
UN-09-42-2700	90	2700	2405	420	2.4	28.6	118.2	1.38	1375	1098	679	528
UN-09-42-2800	90	2800	2505	420	2.5	29.7	123.1	1.38	1432	1144	707	550
UN-09-42-2900	90	2900	2605	420	2.6	30.8	128.0	1.38	1489	1190	736	572
UN-09-42-3000	90	3000	2705	420	2.7	31.8	132.9	1.38	1546	1235	764	594
UN-09-42-3100	90	3100	2805	420	2.8	32.9	137.8	1.38	1603	1281	792	616
UN-09-42-3200	90	3200	2905	420	2.9	34.0	142.8	1.38	1660	1327	820	638
UN-09-42-3300	90	3300	3005	420	3.0	35.1	147.7	1.38	1718	1372	849	660
UN-09-42-3400	90	3400	3105	420	3.1	36.1	152.6	1.38	1775	1418	877	682
UN-09-42-3500	90	3500	3205	420	3.2	37.2	157.5	1.38	1832	1464	905	704
UN-09-42-3600	90	3600	3305	420	3.3	38.3	162.4	1.38	1889	1509	933	726
UN-09-42-3700	90	3700	3405	420	3.4	39.4	167.3	1.38	1946	1555	962	748
UN-09-42-3800	90	3800	3505	420	3.5	40.4	172.2	1.38	2003	1601	990	770
UN-09-42-3900	90	3900	3605	420	3.6	41.5	177.2	1.38	2060	1646	1018	792
UN-09-42-4000	90	4000	3705	420	3.7	42.6	182.1	1.38	2118	1692	1046	814
UN-09-42-4100	90	4100	3805	420	3.8	43.7	187.0	1.38	2175	1738	1075	836
UN-09-42-4200	90	4200	3905	420	3.9	44.7	191.9	1.38	2232	1784	1103	858
UN-09-42-4300	90	4300	4005	420	4.0	45.8	196.8	1.38	2289	1829	1131	879
UN-09-42-4400	90	4400	4105	420	4.1	46.9	201.7	1.38	2346	1875	1159	901
UN-09-42-4500	90	4500	4205	420	4.2	48.0	206.6	1.38	2403	1921	1188	923
UN-09-42-4600	90	4600	4305	420	4.3	49.0	211.6	1.38	2461	1966	1216	945
UN-09-42-4700	90	4700	4405	420	4.4	50.1	216.5	1.38	2518	2012	1244	967
UN-09-42-4800	90	4800	4505	420	4.5	51.2	221.4	1.38	2575	2058	1272	989

Réduction de puissance pour la version avec grille transversale: -15 %

Modèle UN-11-17 – Pour raccordement monodirectionnel côté pièce ou frontal

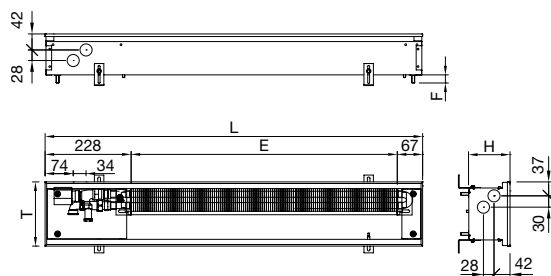

- H_T = hauteur totale, rivets filetés compris = $H+4$ mm
- H = hauteur, cadre compris
- L = longueur, cadre compris
- T = profondeur, cadre compris
- E = longueur de l'échangeur de chaleur
- F = vis de réglage en hauteur; plage de réglage 0 – 35 mm
- V = contenance
- M = poids
- q_{ms} = débit d'eau normalisé
- n = exposant
- Φ_S = puissance thermique (75/65/20°C)
- Φ = puissance thermique aux températures système

Figure sans grille, cotes en mm
Vannes et actionneur non fournis à la livraison

Attention: sans cadre (sur demande), la hauteur (H) est réduite de 2 mm, et la longueur (L) et la profondeur (T) sont chacune réduites de 4 mm

Caractéristiques techniques, performances indiquées pour la version avec grille linéaire

Modèle	H	L	E	T	V	M	q_{ms}	Exp.	$\Phi_S = \Delta T 50 K$	Φ	Φ	Φ
	mm	mm	mm	mm	dm ³	kg	kg/h	n	watts	70/55/20°C	55/45/20°C	50/40/20°C
										watts	watts	watts
UN-11-17-800	110	800	505	170	0.3	4.2	12.3	1.47	143	113	67	52
UN-11-17-900	110	900	605	170	0.3	4.8	14.7	1.47	171	135	81	62
UN-11-17-1000	110	1000	705	170	0.3	5.3	17.1	1.47	199	157	94	72
UN-11-17-1100	110	1100	805	170	0.4	5.9	19.6	1.47	228	179	107	82
UN-11-17-1200	110	1200	905	170	0.4	6.4	22.0	1.47	256	202	121	92
UN-11-17-1300	110	1300	1005	170	0.5	6.9	24.4	1.47	284	224	134	103
UN-11-17-1400	110	1400	1105	170	0.5	7.5	26.9	1.47	313	246	156	113
UN-11-17-1500	110	1500	1205	170	0.6	8.0	29.3	1.47	341	268	161	123
UN-11-17-1600	110	1600	1305	170	0.6	8.5	31.7	1.47	369	291	174	133
UN-11-17-1700	110	1700	1405	170	0.7	9.1	34.2	1.47	397	313	188	143
UN-11-17-1800	110	1800	1505	170	0.7	9.6	36.6	1.47	426	335	201	154
UN-11-17-1900	110	1900	1605	170	0.8	10.2	39.0	1.47	454	358	214	164
UN-11-17-2000	110	2000	1705	170	0.8	10.7	41.5	1.47	482	380	228	174
UN-11-17-2100	110	2100	1805	170	0.9	11.2	43.9	1.47	511	402	241	184
UN-11-17-2200	110	2200	1905	170	0.9	11.8	46.3	1.47	539	424	254	195
UN-11-17-2300	110	2300	2005	170	1.0	12.3	48.8	1.47	567	447	268	205
UN-11-17-2400	110	2400	2105	170	1.0	12.8	51.2	1.47	596	469	281	215
UN-11-17-2500	110	2500	2205	170	1.1	13.4	53.6	1.47	624	491	294	225
UN-11-17-2600	110	2600	2305	170	1.1	13.9	56.1	1.47	652	514	308	235
UN-11-17-2700	110	2700	2405	170	1.2	14.4	58.5	1.47	680	536	321	246
UN-11-17-2800	110	2800	2505	170	1.2	15.0	60.9	1.47	709	558	334	256
UN-11-17-2900	110	2900	2605	170	1.3	15.5	63.4	1.47	737	580	348	266
UN-11-17-3000	110	3000	2705	170	1.3	16.1	65.8	1.47	765	603	361	276
UN-11-17-3100	110	3100	2805	170	1.4	16.6	68.2	1.47	794	625	374	286
UN-11-17-3200	110	3200	2905	170	1.4	17.1	70.7	1.47	822	647	388	297
UN-11-17-3300	110	3300	3005	170	1.5	17.7	73.1	1.47	850	669	401	307
UN-11-17-3400	110	3400	3105	170	1.5	18.2	75.5	1.47	878	692	415	317
UN-11-17-3500	110	3500	3205	170	1.6	18.7	78.0	1.47	907	714	428	327
UN-11-17-3600	110	3600	3305	170	1.6	19.3	80.4	1.47	935	736	441	338
UN-11-17-3700	110	3700	3405	170	1.7	19.8	82.8	1.47	963	759	455	348
UN-11-17-3800	110	3800	3505	170	1.7	20.4	85.3	1.47	992	781	468	358
UN-11-17-3900	110	3900	3605	170	1.8	20.9	87.7	1.47	1020	803	481	368
UN-11-17-4000	110	4000	3705	170	1.8	21.4	90.1	1.47	1048	825	495	378
UN-11-17-4100	110	4100	3805	170	1.9	22.0	92.6	1.47	1076	848	508	389
UN-11-17-4200	110	4200	3905	170	1.9	22.5	95.0	1.47	1105	870	521	399
UN-11-17-4300	110	4300	4005	170	2.0	23.0	97.4	1.47	1133	892	535	409
UN-11-17-4400	110	4400	4105	170	2.0	23.6	99.8	1.47	1161	915	548	419
UN-11-17-4500	110	4500	4205	170	2.1	24.1	102.3	1.47	1190	937	561	429
UN-11-17-4600	110	4600	4305	170	2.1	24.7	104.7	1.47	1218	959	575	440
UN-11-17-4700	110	4700	4405	170	2.2	25.2	107.1	1.47	1246	981	588	450
UN-11-17-4800	110	4800	4505	170	2.2	25.7	109.6	1.47	1274	1004	601	460

Réduction de puissance pour la version avec grille transversale: -15 %

Modèle UN-11-21 – Pour raccordement monodirectionnel côté pièce ou frontal

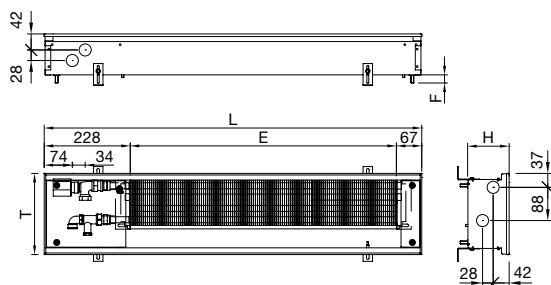

- H_T = hauteur totale, rivets filetés compris = $H+4$ mm
- H = hauteur, cadre compris
- L = longueur, cadre compris
- T = profondeur, cadre compris
- E = longueur de l'échangeur de chaleur
- F = vis de réglage en hauteur; plage de réglage 0 – 35 mm
- V = contenance
- M = poids
- q_{ms} = débit d'eau normalisé
- n = exposant
- Φ_S = puissance thermique (75/65/20°C)
- Φ = puissance thermique aux températures système

Figure sans grille, cotes en mm
Vannes et actionneur non fournis à la livraison

Attention: sans cadre (sur demande), la hauteur (H) est réduite de 2 mm, et la longueur (L) et la profondeur (T) sont chacune réduites de 4 mm

Caractéristiques techniques, performances indiquées pour la version avec grille linéaire

Modèle	H	L	E	T	V	M	q_{ms}	Exp.	$\Phi_S = \Delta T 50 K$	Φ	Φ	Φ
	mm	mm	mm	mm	dm ³	kg	kg/h	n	watts	70/55/20°C	55/45/20°C	50/40/20°C
										watts	watts	watts
UN-11-21-800	110	800	505	215	0.5	5.4	15.4	1.55	179	139	81	61
UN-11-21-900	110	900	605	215	0.6	6.2	18.5	1.55	215	167	97	73
UN-11-21-1000	110	1000	705	215	0.7	6.9	21.5	1.55	251	195	113	86
UN-11-21-1100	110	1100	805	215	0.8	7.6	24.6	1.55	286	222	130	98
UN-11-21-1200	110	1200	905	215	0.9	8.3	27.7	1.55	322	250	146	110
UN-11-21-1300	110	1300	1005	215	1.0	9.1	30.7	1.55	357	278	162	122
UN-11-21-1400	110	1400	1105	215	1.1	9.8	33.8	1.55	393	305	178	134
UN-11-21-1500	110	1500	1205	215	1.2	10.5	36.8	1.55	428	333	194	146
UN-11-21-1600	110	1600	1305	215	1.3	11.2	39.9	1.55	464	360	210	158
UN-11-21-1700	110	1700	1405	215	1.4	12.0	42.9	1.55	499	388	226	171
UN-11-21-1800	110	1800	1505	215	1.5	12.7	46.0	1.55	535	416	242	183
UN-11-21-1900	110	1900	1605	215	1.6	13.4	49.0	1.55	570	443	258	195
UN-11-21-2000	110	2000	1705	215	1.7	14.1	52.1	1.55	606	471	274	207
UN-11-21-2100	110	2100	1805	215	1.8	14.9	55.1	1.55	641	499	291	219
UN-11-21-2200	110	2200	1905	215	1.9	15.6	58.2	1.55	677	526	307	231
UN-11-21-2300	110	2300	2005	215	2.0	16.3	61.3	1.55	712	554	323	243
UN-11-21-2400	110	2400	2105	215	2.1	17.0	64.3	1.55	748	581	339	255
UN-11-21-2500	110	2500	2205	215	2.2	17.7	67.4	1.55	784	609	355	268
UN-11-21-2600	110	2600	2305	215	2.3	18.5	70.4	1.55	819	637	371	280
UN-11-21-2700	110	2700	2405	215	2.4	19.2	73.5	1.55	855	664	387	292
UN-11-21-2800	110	2800	2505	215	2.5	19.9	76.5	1.55	890	692	403	304
UN-11-21-2900	110	2900	2605	215	2.6	20.6	79.6	1.55	926	720	419	316
UN-11-21-3000	110	3000	2705	215	2.7	21.4	82.6	1.55	961	747	435	328
UN-11-21-3100	110	3100	2805	215	2.8	22.1	85.7	1.55	997	775	452	340
UN-11-21-3200	110	3200	2905	215	2.9	22.8	88.8	1.55	1032	802	468	353
UN-11-21-3300	110	3300	3005	215	3.0	23.5	91.8	1.55	1068	830	484	365
UN-11-21-3400	110	3400	3105	215	3.1	24.3	94.9	1.55	1103	858	500	377
UN-11-21-3500	110	3500	3205	215	3.2	25.0	97.9	1.55	1139	885	516	389
UN-11-21-3600	110	3600	3305	215	3.3	25.7	101.0	1.55	1174	913	532	401
UN-11-21-3700	110	3700	3405	215	3.4	26.4	104.0	1.55	1210	941	548	413
UN-11-21-3800	110	3800	3505	215	3.5	27.2	107.1	1.55	1246	968	564	425
UN-11-21-3900	110	3900	3605	215	3.6	27.9	110.1	1.55	1281	996	580	437
UN-11-21-4000	110	4000	3705	215	3.7	28.6	113.2	1.55	1317	1023	596	450
UN-11-21-4100	110	4100	3805	210	3.8	29.3	116.3	1.55	1352	1051	613	462
UN-11-21-4200	110	4200	3905	210	3.9	30.1	119.3	1.55	1388	1079	629	474
UN-11-21-4300	110	4300	4005	210	4.0	30.8	122.4	1.55	1423	1106	645	486
UN-11-21-4400	110	4400	4105	210	4.1	31.5	125.4	1.55	1459	1134	661	498
UN-11-21-4500	110	4500	4205	210	4.2	32.2	128.5	1.55	1494	1162	677	510
UN-11-21-4600	110	4600	4305	210	4.3	33.0	131.5	1.55	1530	1189	693	522
UN-11-21-4700	110	4700	4405	210	4.4	33.7	134.6	1.55	1565	1217	709	535
UN-11-21-4800	110	4800	4505	210	4.5	34.4	137.6	1.55	1601	1244	725	547

Réduction de puissance pour la version avec grille transversale: -15 %

Modèle UN-11-25 – Pour raccordement monodirectionnel côté pièce ou frontal

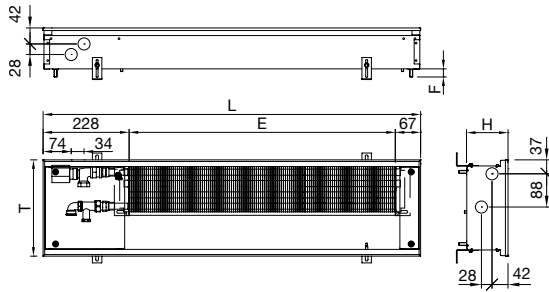

- H_T = hauteur totale, rivets filetés compris = $H+4$ mm
- H = hauteur, cadre compris
- L = longueur, cadre compris
- T = profondeur, cadre compris
- E = longueur de l'échangeur de chaleur
- F = vis de réglage en hauteur; plage de réglage 0 – 35 mm
- V = contenance
- M = poids
- q_{ms} = débit d'eau normalisé
- n = exposant
- Φ_S = puissance thermique (75/65/20°C)
- Φ = puissance thermique aux températures système

Figure sans grille, cotes en mm
Vannes et actionneur non fournis à la livraison

Attention: sans cadre (sur demande), la hauteur (H) est réduite de 2 mm, et la longueur (L) et la profondeur (T) sont chacune réduites de 4 mm

Caractéristiques techniques, performances indiquées pour la version avec grille linéaire

Modèle	H	L	E	T	V	M	q_{ms}	Exp.	$\Phi_S = \Delta T 50 K$	Φ	Φ	Φ
	mm	mm	mm	mm	dm ³	kg	kg/h	n	watts	70/55/20°C	55/45/20°C	50/40/20°C
										watts	watts	watts
UN-11-25-800	110	800	505	255	0.5	5.9	20.9	1.46	243	192	115	88
UN-11-25-900	110	900	605	255	0.6	6.7	25.1	1.46	292	230	138	106
UN-11-25-1000	110	1000	705	255	0.7	7.5	29.2	1.46	340	268	161	123
UN-11-25-1100	110	1100	805	255	0.8	8.3	33.4	1.46	388	306	184	141
UN-11-25-1200	110	1200	905	255	0.9	9.1	37.5	1.46	436	344	207	159
UN-11-25-1300	110	1300	1005	255	1.0	9.8	41.6	1.46	484	382	230	176
UN-11-25-1400	110	1400	1105	255	1.1	10.6	45.8	1.46	532	420	253	194
UN-11-25-1500	110	1500	1205	255	1.2	11.4	49.9	1.46	581	458	275	211
UN-11-25-1600	110	1600	1305	255	1.3	12.2	54.1	1.46	629	496	298	229
UN-11-25-1700	110	1700	1405	255	1.4	13.0	58.2	1.46	677	534	321	246
UN-11-25-1800	110	1800	1505	255	1.5	13.8	62.4	1.46	725	572	344	264
UN-11-25-1900	110	1900	1605	255	1.6	14.6	66.5	1.46	773	610	367	281
UN-11-25-2000	110	2000	1705	255	1.7	15.3	70.6	1.46	822	648	390	299
UN-11-25-2100	110	2100	1805	255	1.8	16.1	74.8	1.46	870	686	413	316
UN-11-25-2200	110	2200	1905	255	1.9	16.9	78.9	1.46	918	724	435	334
UN-11-25-2300	110	2300	2005	255	2.0	17.7	83.1	1.46	966	762	458	351
UN-11-25-2400	110	2400	2105	255	2.1	18.5	87.2	1.46	1014	800	481	369
UN-11-25-2500	110	2500	2205	255	2.2	19.3	91.4	1.46	1062	838	504	386
UN-11-25-2600	110	2600	2305	255	2.3	20.1	95.5	1.46	1111	876	527	404
UN-11-25-2700	110	2700	2405	255	2.4	20.8	99.6	1.46	1159	914	550	421
UN-11-25-2800	110	2800	2505	255	2.5	21.6	103.8	1.46	1207	952	573	439
UN-11-25-2900	110	2900	2605	255	2.6	22.4	107.9	1.46	1255	990	595	456
UN-11-25-3000	110	3000	2705	255	2.7	23.2	112.1	1.46	1303	1028	618	474
UN-11-25-3100	110	3100	2805	255	2.8	24.0	116.2	1.46	1352	1066	641	491
UN-11-25-3200	110	3200	2905	255	2.9	24.8	120.4	1.46	1400	1104	664	509
UN-11-25-3300	110	3300	3005	255	3.0	25.6	124.5	1.46	1448	1142	687	526
UN-11-25-3400	110	3400	3105	255	3.1	26.3	128.6	1.46	1496	1180	710	544
UN-11-25-3500	110	3500	3205	255	3.2	27.1	132.8	1.46	1544	1218	733	561
UN-11-25-3600	110	3600	3305	255	3.3	27.9	136.9	1.46	1593	1256	755	579
UN-11-25-3700	110	3700	3405	255	3.4	28.7	141.1	1.46	1641	1294	778	596
UN-11-25-3800	110	3800	3505	255	3.5	29.5	145.2	1.46	1689	1332	801	614
UN-11-25-3900	110	3900	3605	255	3.6	30.3	149.4	1.46	1737	1370	824	631
UN-11-25-4000	110	4000	3705	255	3.7	31.1	153.5	1.46	1785	1408	847	649
UN-11-25-4100	110	4100	3805	255	3.8	31.8	157.6	1.46	1833	1446	870	666
UN-11-25-4200	110	4200	3905	255	3.9	32.6	161.8	1.46	1882	1484	893	684
UN-11-25-4300	110	4300	4005	255	4.0	33.4	165.9	1.46	1930	1522	915	701
UN-11-25-4400	110	4400	4105	255	4.1	34.2	170.1	1.46	1978	1560	938	719
UN-11-25-4500	110	4500	4205	255	4.2	35.0	174.2	1.46	2026	1598	961	737
UN-11-25-4600	110	4600	4305	255	4.3	35.8	178.4	1.46	2074	1636	984	754
UN-11-25-4700	110	4700	4405	255	4.4	36.6	182.5	1.46	2123	1674	1007	772
UN-11-25-4800	110	4800	4505	255	4.5	37.3	186.6	1.46	2171	1712	1030	789

Réduction de puissance pour la version avec grille transversale: -15 %

Modèle UN-11-34 – Pour raccordement monodirectionnel côté pièce ou frontal

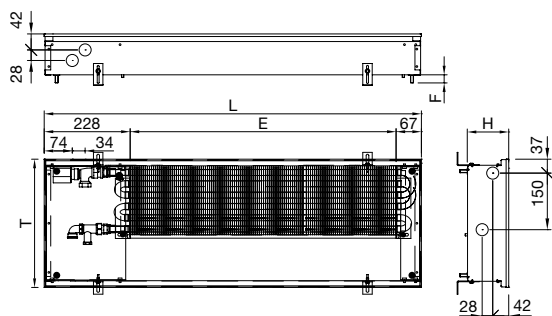

- H_T = hauteur totale, rivets filetés compris = $H+4$ mm
- H = hauteur, cadre compris
- L = longueur, cadre compris
- T = profondeur, cadre compris
- E = longueur de l'échangeur de chaleur
- F = vis de réglage en hauteur; plage de réglage 0 – 35 mm
- V = contenance
- M = poids
- q_{ms} = débit d'eau normalisé
- n = exposant
- Φ_S = puissance thermique (75/65/20°C)
- Φ = puissance thermique aux températures système

Figure sans grille, cotes en mm
Vannes et actionneur non fournis à la livraison

Attention: sans cadre (sur demande), la hauteur (H) est réduite de 2 mm, et la longueur (L) et la profondeur (T) sont chacune réduites de 4 mm

Caractéristiques techniques, performances indiquées pour la version avec grille linéaire

Modèle	H	L	E	T	V	M	q_{ms}	Exp.	$\Phi_S = \Delta T 50 K$	Φ	Φ	Φ
	mm	mm	mm	mm	dm ³	kg	kg/h	n	watts	70/55/20°C	55/45/20°C	50/40/20°C
										watts	watts	watts
UN-11-34-800	110	800	505	340	0.8	7.7	27.0	1.40	314	250	153	119
UN-11-34-900	110	900	605	340	0.9	8.8	32.3	1.40	376	299	184	142
UN-11-34-1000	110	1000	705	340	1.0	9.8	37.6	1.40	438	349	214	166
UN-11-34-1100	110	1100	805	340	1.1	10.9	43.0	1.40	500	398	245	189
UN-11-34-1200	110	1200	905	340	1.2	11.9	48.3	1.40	562	448	275	213
UN-11-34-1300	110	1300	1005	340	1.3	13.0	53.7	1.40	624	497	305	236
UN-11-34-1400	110	1400	1105	340	1.4	14.0	59.0	1.40	686	547	336	260
UN-11-34-1500	110	1500	1205	340	1.5	15.1	64.3	1.40	748	596	366	284
UN-11-34-1600	110	1600	1305	340	1.6	16.1	69.7	1.40	810	645	396	307
UN-11-34-1700	110	1700	1405	340	1.7	17.2	75.0	1.40	873	695	427	331
UN-11-34-1800	110	1800	1505	340	1.8	18.2	80.4	1.40	935	744	457	354
UN-11-34-1900	110	1900	1605	340	1.9	19.3	85.7	1.40	997	794	488	378
UN-11-34-2000	110	2000	1705	340	2.0	20.3	91.0	1.40	1059	843	518	401
UN-11-34-2100	110	2100	1805	340	2.1	21.4	96.4	1.40	1121	893	548	425
UN-11-34-2200	110	2200	1905	340	2.2	22.4	101.7	1.40	1183	942	579	448
UN-11-34-2300	110	2300	2005	340	2.3	23.5	107.1	1.40	1245	992	609	472
UN-11-34-2400	110	2400	2105	340	2.4	24.6	112.4	1.40	1307	1041	639	495
UN-11-34-2500	110	2500	2205	340	2.5	25.6	117.7	1.40	1369	1091	670	519
UN-11-34-2600	110	2600	2305	340	2.6	26.7	123.1	1.40	1431	1140	700	542
UN-11-34-2700	110	2700	2405	340	2.7	27.7	128.4	1.40	1494	1190	730	566
UN-11-34-2800	110	2800	2505	340	2.8	28.8	133.8	1.40	1556	1239	761	589
UN-11-34-2900	110	2900	2605	340	2.9	29.8	139.1	1.40	1618	1289	791	613
UN-11-34-3000	110	3000	2705	340	3.0	30.9	144.4	1.40	1680	1338	822	637
UN-11-34-3100	110	3100	2805	340	3.1	31.9	149.8	1.40	1742	1387	852	660
UN-11-34-3200	110	3200	2905	340	3.2	33.0	155.1	1.40	1804	1437	882	684
UN-11-34-3300	110	3300	3005	340	3.3	34.0	160.4	1.40	1866	1486	913	707
UN-11-34-3400	110	3400	3105	340	3.4	35.1	165.8	1.40	1928	1536	943	731
UN-11-34-3500	110	3500	3205	340	3.5	36.1	171.1	1.40	1990	1585	973	754
UN-11-34-3600	110	3600	3305	340	3.6	37.2	176.5	1.40	2052	1635	1004	778
UN-11-34-3700	110	3700	3405	340	3.7	38.2	181.8	1.40	2115	1684	1034	801
UN-11-34-3800	110	3800	3505	340	3.8	39.3	187.1	1.40	2177	1734	1065	825
UN-11-34-3900	110	3900	3605	340	3.9	40.3	192.5	1.40	2239	1783	1095	848
UN-11-34-4000	110	4000	3705	340	4.0	41.4	197.8	1.40	2301	1833	1125	872
UN-11-34-4100	110	4100	3805	340	4.1	42.4	203.2	1.40	2363	1882	1156	895
UN-11-34-4200	110	4200	3905	340	4.2	43.5	208.5	1.40	2425	1932	1186	919
UN-11-34-4300	110	4300	4005	340	4.3	44.5	213.8	1.40	2487	1981	1216	942
UN-11-34-4400	110	4400	4105	340	4.4	45.6	219.2	1.40	2549	2030	1247	966
UN-11-34-4500	110	4500	4205	340	4.5	46.6	224.5	1.40	2611	2080	1277	989
UN-11-34-4600	110	4600	4305	340	4.6	47.7	229.9	1.40	2673	2129	1308	1013
UN-11-34-4700	110	4700	4405	340	4.7	48.7	235.2	1.40	2736	2179	1338	1037
UN-11-34-4800	110	4800	4505	340	4.8	49.8	240.5	1.40	2798	2228	1368	1060

Réduction de puissance pour la version avec grille transversale: -15 %

Modèle UN-11-42 - Pour raccordement monodirectionnel côté pièce ou frontal

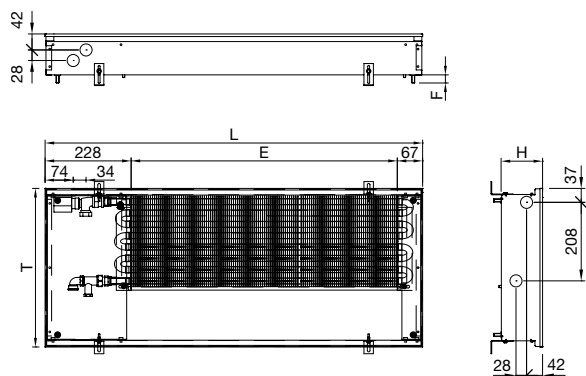

- H_T = hauteur totale, rivets filetés compris = $H+4$ mm
- H = hauteur, cadre compris
- L = longueur, cadre compris
- T = profondeur, cadre compris
- E = longueur de l'échangeur de chaleur
- F = vis de réglage en hauteur; plage de réglage 0 – 35 mm
- V = contenance
- M = poids
- q_{ms} = débit d'eau normalisé
- n = exposant
- Φ_S = puissance thermique (75/65/20°C)
- Φ = puissance thermique aux températures système

Figure sans grille, cotes en mm
Vannes et actionneur non fournis à la livraison

Attention: sans cadre (sur demande), la hauteur (H) est réduite de 2 mm, et la longueur (L) et la profondeur (T) sont chacune réduites de 4 mm

Caractéristiques techniques, performances indiquées pour la version avec grille linéaire

Modèle	H mm	L mm	E mm	T mm	V dm ³	M kg	q_{ms} kg/h	Exp. n	$\Phi_S = \Delta T$ 50 K watts	Φ 70/55/20°C watts	Φ 55/45/20°C watts	Φ 50/40/20°C watts
UN-11-42-800	110	800	505	420	1.0	9.3	30.0	1.40	349	278	171	132
UN-11-42-900	110	900	605	420	1.2	10.6	36.0	1.40	418	333	205	158
UN-11-42-1000	110	1000	705	420	1.4	11.9	41.9	1.40	487	388	238	185
UN-11-42-1100	110	1100	805	420	1.6	13.2	47.8	1.40	556	443	272	211
UN-11-42-1200	110	1200	905	420	1.8	14.5	53.8	1.40	625	498	306	237
UN-11-42-1300	110	1300	1005	420	2.0	15.8	59.7	1.40	695	553	340	263
UN-11-42-1400	110	1400	1105	420	2.2	17.1	65.7	1.40	764	608	374	289
UN-11-42-1500	110	1500	1205	420	2.4	18.4	71.6	1.40	833	663	407	316
UN-11-42-1600	110	1600	1305	420	2.6	19.7	77.6	1.40	902	718	441	342
UN-11-42-1700	110	1700	1405	420	2.8	21.0	83.5	1.40	971	773	475	368
UN-11-42-1800	110	1800	1505	420	3.0	22.2	89.4	1.40	1040	829	509	394
UN-11-42-1900	110	1900	1605	420	3.2	23.5	95.4	1.40	1109	884	543	420
UN-11-42-2000	110	2000	1705	420	3.4	24.8	101.3	1.40	1178	939	576	447
UN-11-42-2100	110	2100	1805	420	3.6	26.1	107.3	1.40	1248	994	610	473
UN-11-42-2200	110	2200	1905	420	3.8	27.4	113.2	1.40	1317	1049	644	499
UN-11-42-2300	110	2300	2005	420	4.0	28.7	119.1	1.40	1386	1104	678	525
UN-11-42-2400	110	2400	2105	420	4.2	30.0	125.1	1.40	1455	1159	712	551
UN-11-42-2500	110	2500	2205	420	4.4	31.3	131.0	1.40	1524	1214	745	577
UN-11-42-2600	110	2600	2305	420	4.6	32.6	137.0	1.40	1593	1269	779	604
UN-11-42-2700	110	2700	2405	420	4.8	33.9	142.9	1.40	1662	1324	813	630
UN-11-42-2800	110	2800	2505	420	5.0	35.2	148.9	1.40	1731	1379	847	656
UN-11-42-2900	110	2900	2605	420	5.2	36.4	154.8	1.40	1800	1434	881	682
UN-11-42-3000	110	3000	2705	420	5.4	37.7	160.7	1.40	1870	1489	914	708
UN-11-42-3100	110	3100	2805	420	5.6	39.0	166.7	1.40	1939	1544	948	735
UN-11-42-3200	110	3200	2905	420	5.8	40.3	172.6	1.40	2008	1599	982	761
UN-11-42-3300	110	3300	3005	420	6.0	41.6	178.6	1.40	2077	1654	1016	787
UN-11-42-3400	110	3400	3105	420	6.2	42.9	184.5	1.40	2146	1709	1050	813
UN-11-42-3500	110	3500	3205	420	6.4	44.2	190.5	1.40	2215	1764	1083	839
UN-11-42-3600	110	3600	3305	420	6.6	45.5	196.4	1.40	2284	1819	1117	866
UN-11-42-3700	110	3700	3405	420	6.8	46.8	202.3	1.40	2353	1874	1151	892
UN-11-42-3800	110	3800	3505	420	7.0	48.1	208.3	1.40	2422	1930	1185	918
UN-11-42-3900	110	3900	3605	420	7.2	49.4	214.2	1.40	2492	1985	1219	944
UN-11-42-4000	110	4000	3705	420	7.4	50.7	220.2	1.40	2561	2040	1252	970
UN-11-42-4100	110	4100	3805	420	7.6	51.9	226.1	1.40	2630	2095	1286	997
UN-11-42-4200	110	4200	3905	420	7.8	53.2	232.1	1.40	2699	2150	1320	1023
UN-11-42-4300	110	4300	4005	420	8.0	54.5	238.0	1.40	2768	2205	1354	1049
UN-11-42-4400	110	4400	4105	420	8.2	55.8	243.9	1.40	2837	2260	1388	1075
UN-11-42-4500	110	4500	4205	420	8.4	57.1	249.9	1.40	2906	2315	1422	1101
UN-11-42-4600	110	4600	4305	420	8.6	58.4	255.8	1.40	2975	2370	1455	1127
UN-11-42-4700	110	4700	4405	420	8.8	59.7	261.8	1.40	3045	2425	1489	1154
UN-11-42-4800	110	4800	4505	420	9.0	61.0	267.7	1.40	3114	2480	1523	1180

Réduction de puissance pour la version avec grille transversale: -15 %

Modèle UN-14-17 – Pour raccordement monodirectionnel côté pièce ou frontal

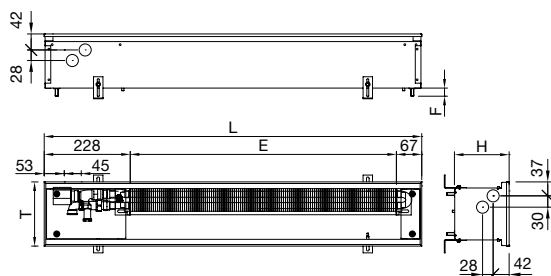

- H_T = hauteur totale, rivets filetés compris = $H+4$ mm
- H = hauteur, cadre compris
- L = longueur, cadre compris
- T = profondeur, cadre compris
- E = longueur de l'échangeur de chaleur
- F = vis de réglage en hauteur; plage de réglage 0 – 35 mm
- V = contenance
- M = poids
- q_{ms} = débit d'eau normalisé
- n = exposant
- Φ_S = puissance thermique (75/65/20°C)
- Φ = puissance thermique aux températures système

Figure sans grille, cotes en mm
Vannes et actionneur non fournis à la livraison

Attention: sans cadre (sur demande), la hauteur (H) est réduite de 2 mm, et la longueur (L) et la profondeur (T) sont chacune réduites de 4 mm

Caractéristiques techniques, performances indiquées pour la version avec grille linéaire

Modèle	H	L	E	T	V	M	q_{ms}	Exp.	$\Phi_S = \Delta T 50 K$	Φ	Φ	Φ
	mm	mm	mm	mm	dm ³	kg	kg/h	n	watts	70/55/20°C	55/45/20°C	50/40/20°C
										watts	watts	watts
UN-14-17-800	145	800	505	170	0.3	4.6	12.5	1.49	146	114	68	52
UN-14-17-900	145	900	605	170	0.3	5.2	15.0	1.49	175	137	82	62
UN-14-17-1000	145	1000	705	170	0.3	5.8	17.5	1.49	203	160	95	72
UN-14-17-1100	145	1100	805	170	0.4	6.4	20.0	1.49	232	182	109	83
UN-14-17-1200	145	1200	905	170	0.4	7.0	22.5	1.49	261	205	122	93
UN-14-17-1300	145	1300	1005	170	0.5	7.5	24.9	1.49	290	228	136	103
UN-14-17-1400	145	1400	1105	170	0.5	8.1	27.4	1.49	319	250	149	114
UN-14-17-1500	145	1500	1205	170	0.6	8.7	29.9	1.49	348	273	162	124
UN-14-17-1600	145	1600	1305	170	0.6	9.3	32.4	1.49	377	296	176	134
UN-14-17-1700	145	1700	1405	170	0.7	9.9	34.9	1.49	406	318	189	144
UN-14-17-1800	145	1800	1505	170	0.7	10.5	37.4	1.49	434	341	203	155
UN-14-17-1900	145	1900	1605	170	0.8	11.1	39.8	1.49	463	364	216	165
UN-14-17-2000	145	2000	1705	170	0.8	11.6	42.3	1.49	492	386	230	175
UN-14-17-2100	145	2100	1805	170	0.9	12.2	44.8	1.49	521	409	243	185
UN-14-17-2200	145	2200	1905	170	0.9	12.8	47.3	1.49	550	432	257	196
UN-14-17-2300	145	2300	2005	170	1.0	13.4	49.8	1.49	579	454	270	206
UN-14-17-2400	145	2400	2105	170	1.0	14.0	52.2	1.49	608	477	284	216
UN-14-17-2500	145	2500	2205	170	1.1	14.6	54.7	1.49	636	500	297	227
UN-14-17-2600	145	2600	2305	170	1.1	15.2	57.2	1.49	665	522	311	237
UN-14-17-2700	145	2700	2405	170	1.2	15.7	59.7	1.49	694	545	324	247
UN-14-17-2800	145	2800	2505	170	1.2	16.3	62.2	1.49	723	568	338	257
UN-14-17-2900	145	2900	2605	170	1.3	16.9	64.7	1.49	752	590	351	268
UN-14-17-3000	145	3000	2705	170	1.3	17.5	67.1	1.49	781	613	365	278
UN-14-17-3100	145	3100	2805	170	1.4	18.1	69.6	1.49	810	636	378	288
UN-14-17-3200	145	3200	2905	170	1.4	18.7	72.1	1.49	839	658	392	299
UN-14-17-3300	145	3300	3005	170	1.5	19.3	74.6	1.49	867	681	405	309
UN-14-17-3400	145	3400	3105	170	1.5	19.8	77.1	1.49	896	704	419	319
UN-14-17-3500	145	3500	3205	170	1.6	20.4	79.5	1.49	925	726	432	329
UN-14-17-3600	145	3600	3305	170	1.6	21.0	82.0	1.49	954	749	446	340
UN-14-17-3700	145	3700	3405	170	1.7	21.6	84.5	1.49	983	771	459	350
UN-14-17-3800	145	3800	3505	170	1.7	22.2	87.0	1.49	1012	794	473	360
UN-14-17-3900	145	3900	3605	170	1.8	22.8	89.5	1.49	1041	817	486	370
UN-14-17-4000	145	4000	3705	170	1.8	23.3	92.0	1.49	1069	839	500	381
UN-14-17-4100	145	4100	3805	170	1.9	23.9	94.4	1.49	1098	862	513	391
UN-14-17-4200	145	4200	3905	170	1.9	24.5	96.9	1.49	1127	885	527	401
UN-14-17-4300	145	4300	4005	170	2.0	25.1	99.4	1.49	1156	907	540	412
UN-14-17-4400	145	4400	4105	170	2.0	25.7	101.9	1.49	1185	930	554	422
UN-14-17-4500	145	4500	4205	170	2.1	26.3	104.4	1.49	1214	953	567	432
UN-14-17-4600	145	4600	4305	170	2.1	26.9	106.8	1.49	1243	975	580	442
UN-14-17-4700	145	4700	4405	170	2.2	27.4	109.3	1.49	1272	998	594	453
UN-14-17-4800	145	4800	4505	170	2.2	28.0	111.8	1.49	1300	1021	607	463

Réduction de puissance pour la version avec grille transversale: -15 %

Modèle UN-14-21 – Pour raccordement monodirectionnel côté pièce ou frontal

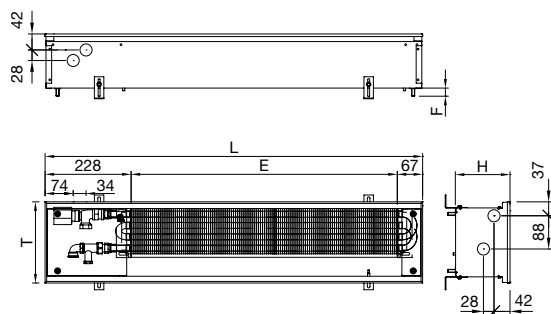

- H_T = hauteur totale, rivets filetés compris = $H+4$ mm
- H = hauteur, cadre compris
- L = longueur, cadre compris
- T = profondeur, cadre compris
- E = longueur de l'échangeur de chaleur
- F = vis de réglage en hauteur; plage de réglage 0 – 35 mm
- V = contenance
- M = poids
- q_{ms} = débit d'eau normalisé
- n = exposant
- Φ_S = puissance thermique (75/65/20°C)
- Φ = puissance thermique aux températures système

Figure sans grille, cotes en mm
Vannes et actionneur non fournis à la livraison

Attention: sans cadre (sur demande), la hauteur (H) est réduite de 2 mm, et la longueur (L) et la profondeur (T) sont chacune réduites de 4 mm

Caractéristiques techniques, performances indiquées pour la version avec grille linéaire

Modèle	H	L	E	T	V	M	q_{ms}	Exp.	$\Phi_S = \Delta T 50 K$	Φ	Φ	Φ
	mm	mm	mm	mm	dm ³	kg	kg/h	n	watts	70/55/20°C	55/45/20°C	50/40/20°C
										watts	watts	watts
UN-14-21-800	145	800	505	215	0.5	5.8	16.3	1.50	190	149	88	67
UN-14-21-900	145	900	605	215	0.6	6.6	19.6	1.50	228	178	106	80
UN-14-21-1000	145	1000	705	215	0.7	7.4	22.8	1.50	265	208	123	94
UN-14-21-1100	145	1100	805	215	0.8	8.2	26.0	1.50	303	237	141	107
UN-14-21-1200	145	1200	905	215	0.9	9.0	29.3	1.50	340	267	158	120
UN-14-21-1300	145	1300	1005	215	1.0	9.7	32.5	1.50	378	296	176	134
UN-14-21-1400	145	1400	1105	215	1.1	10.5	35.7	1.50	416	326	193	147
UN-14-21-1500	145	1500	1205	215	1.2	11.3	39.0	1.50	453	355	211	160
UN-14-21-1600	145	1600	1305	215	1.3	12.1	42.2	1.50	491	385	228	174
UN-14-21-1700	145	1700	1405	215	1.4	12.8	45.4	1.50	528	414	246	187
UN-14-21-1800	145	1800	1505	215	1.5	13.6	48.7	1.50	566	444	263	200
UN-14-21-1900	145	1900	1605	215	1.6	14.4	51.9	1.50	604	473	281	213
UN-14-21-2000	145	2000	1705	215	1.7	15.2	55.1	1.50	641	502	298	227
UN-14-21-2100	145	2100	1805	215	1.8	15.9	58.4	1.50	679	532	315	240
UN-14-21-2200	145	2200	1905	215	1.9	16.7	61.6	1.50	716	561	333	253
UN-14-21-2300	145	2300	2005	215	2.0	17.5	64.8	1.50	754	591	350	267
UN-14-21-2400	145	2400	2105	215	2.1	18.3	68.1	1.50	792	620	368	280
UN-14-21-2500	145	2500	2205	215	2.2	19.1	71.3	1.50	829	650	385	293
UN-14-21-2600	145	2600	2305	215	2.3	19.8	74.5	1.50	867	679	403	306
UN-14-21-2700	145	2700	2405	215	2.4	20.6	77.8	1.50	904	709	420	320
UN-14-21-2800	145	2800	2505	215	2.5	21.4	81.0	1.50	942	738	438	333
UN-14-21-2900	145	2900	2605	215	2.6	22.2	84.2	1.50	980	768	455	346
UN-14-21-3000	145	3000	2705	215	2.7	22.9	87.5	1.50	1017	797	473	360
UN-14-21-3100	145	3100	2805	215	2.8	23.7	90.7	1.50	1055	827	490	373
UN-14-21-3200	145	3200	2905	215	2.9	24.5	93.9	1.50	1092	856	508	386
UN-14-21-3300	145	3300	3005	215	3.0	25.3	97.2	1.50	1130	886	525	400
UN-14-21-3400	145	3400	3105	215	3.1	26.0	100.4	1.50	1168	915	543	413
UN-14-21-3500	145	3500	3205	215	3.2	26.8	103.6	1.50	1205	945	560	426
UN-14-21-3600	145	3600	3305	215	3.3	27.6	106.9	1.50	1243	974	578	439
UN-14-21-3700	145	3700	3405	215	3.4	28.4	110.1	1.50	1280	1003	595	453
UN-14-21-3800	145	3800	3505	215	3.5	29.2	113.3	1.50	1318	1033	613	466
UN-14-21-3900	145	3900	3605	215	3.6	29.9	116.6	1.50	1356	1062	630	479
UN-14-21-4000	145	4000	3705	215	3.7	30.7	119.8	1.50	1393	1092	648	493
UN-14-21-4100	145	4100	3805	210	3.8	31.5	123.0	1.50	1431	1121	665	506
UN-14-21-4200	145	4200	3905	210	3.9	32.3	126.3	1.50	1468	1151	682	519
UN-14-21-4300	145	4300	4005	210	4.0	33.0	129.5	1.50	1506	1180	700	532
UN-14-21-4400	145	4400	4105	210	4.1	33.8	132.7	1.50	1544	1210	717	546
UN-14-21-4500	145	4500	4205	210	4.2	34.6	136.0	1.50	1581	1239	735	559
UN-14-21-4600	145	4600	4305	210	4.3	35.4	139.2	1.50	1619	1269	752	572
UN-14-21-4700	145	4700	4405	210	4.4	36.1	142.4	1.50	1657	1298	770	586
UN-14-21-4800	145	4800	4505	210	4.5	36.9	145.7	1.50	1694	1328	787	599

Réduction de puissance pour la version avec grille transversale: -15 %

Modèle UN-14-25 – Pour raccordement monodirectionnel côté pièce ou frontal

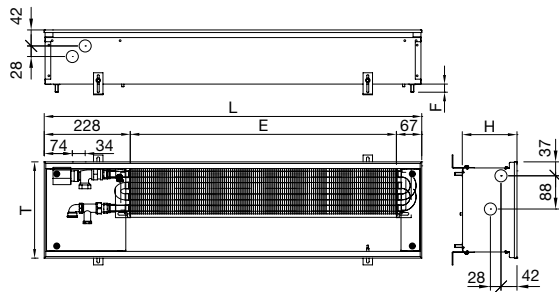

- H_T = hauteur totale, rivets filetés compris = $H+4$ mm
- H = hauteur, cadre compris
- L = longueur, cadre compris
- T = profondeur, cadre compris
- E = longueur de l'échangeur de chaleur
- F = vis de réglage en hauteur; plage de réglage 0 – 35 mm
- V = contenance
- M = poids
- q_{ms} = débit d'eau normalisé
- n = exposant
- Φ_S = puissance thermique (75/65/20°C)
- Φ = puissance thermique aux températures système

Figure sans grille, cotes en mm
Vannes et actionneur non fournis à la livraison

Attention: sans cadre (sur demande), la hauteur (H) est réduite de 2 mm, et la longueur (L) et la profondeur (T) sont chacune réduites de 4 mm

Caractéristiques techniques, performances indiquées pour la version avec grille linéaire

Modèle	H	L	E	T	V	M	q_{ms}	Exp.	$\Phi_S = \Delta T 50 K$	Φ	Φ	Φ
	mm	mm	mm	mm	dm ³	kg	kg/h	n	watts	70/55/20°C	55/45/20°C	50/40/20°C
										watts	watts	watts
UN-14-25-800	145	800	505	255	0.5	6.5	24.0	1.44	279	221	134	103
UN-14-25-900	145	900	605	255	0.6	7.4	28.7	1.44	334	264	160	123
UN-14-25-1000	145	1000	705	255	0.7	8.2	33.5	1.44	389	308	186	143
UN-14-25-1100	145	1100	805	255	0.8	9.1	38.2	1.44	444	352	213	164
UN-14-25-1200	145	1200	905	255	0.9	9.9	43.0	1.44	500	395	239	184
UN-14-25-1300	145	1300	1005	255	1.0	10.8	47.7	1.44	555	439	266	204
UN-14-25-1400	145	1400	1105	255	1.1	11.7	52.4	1.44	610	483	292	225
UN-14-25-1500	145	1500	1205	255	1.2	12.5	57.2	1.44	665	526	319	245
UN-14-25-1600	145	1600	1305	255	1.3	13.4	61.9	1.44	720	570	345	266
UN-14-25-1700	145	1700	1405	255	1.4	14.2	66.7	1.44	776	614	372	286
UN-14-25-1800	145	1800	1505	255	1.5	15.1	71.4	1.44	831	657	398	306
UN-14-25-1900	145	1900	1605	255	1.6	16.0	76.2	1.44	886	701	425	327
UN-14-25-2000	145	2000	1705	255	1.7	16.8	80.9	1.44	941	745	451	347
UN-14-25-2100	145	2100	1805	255	1.8	17.7	85.7	1.44	996	788	477	367
UN-14-25-2200	145	2200	1905	255	1.9	18.5	90.4	1.44	1052	832	504	388
UN-14-25-2300	145	2300	2005	255	2.0	19.4	95.2	1.44	1107	876	530	408
UN-14-25-2400	145	2400	2105	255	2.1	20.3	99.9	1.44	1162	920	557	428
UN-14-25-2500	145	2500	2205	255	2.2	21.1	104.7	1.44	1217	963	583	449
UN-14-25-2600	145	2600	2305	255	2.3	22.0	109.4	1.44	1272	1007	610	469
UN-14-25-2700	145	2700	2405	255	2.4	22.8	114.1	1.44	1328	1051	636	489
UN-14-25-2800	145	2800	2505	255	2.5	23.7	118.9	1.44	1383	1094	663	510
UN-14-25-2900	145	2900	2605	255	2.6	24.6	123.6	1.44	1438	1138	689	530
UN-14-25-3000	145	3000	2705	255	2.7	25.4	128.4	1.44	1493	1182	716	550
UN-14-25-3100	145	3100	2805	255	2.8	26.3	133.1	1.44	1548	1225	742	571
UN-14-25-3200	145	3200	2905	255	2.9	27.1	137.9	1.44	1604	1269	768	591
UN-14-25-3300	145	3300	3005	255	3.0	28.0	142.6	1.44	1659	1313	795	611
UN-14-25-3400	145	3400	3105	255	3.1	28.9	147.4	1.44	1714	1356	821	632
UN-14-25-3500	145	3500	3205	255	3.2	29.7	152.1	1.44	1769	1400	848	652
UN-14-25-3600	145	3600	3305	255	3.3	30.6	156.9	1.44	1824	1444	874	672
UN-14-25-3700	145	3700	3405	255	3.4	31.4	161.6	1.44	1880	1487	901	693
UN-14-25-3800	145	3800	3505	255	3.5	32.3	166.4	1.44	1935	1531	927	713
UN-14-25-3900	145	3900	3605	255	3.6	33.2	171.0	1.44	1990	1575	954	733
UN-14-25-4000	145	4000	3705	255	3.7	34.0	175.8	1.44	2045	1618	980	754
UN-14-25-4100	145	4100	3805	255	3.8	34.9	180.6	1.44	2100	1662	1007	774
UN-14-25-4200	145	4200	3905	255	3.9	35.7	185.3	1.44	2156	1706	1033	794
UN-14-25-4300	145	4300	4005	255	4.0	36.6	190.1	1.44	2211	1749	1059	815
UN-14-25-4400	145	4400	4105	255	4.1	37.5	194.8	1.44	2266	1793	1086	835
UN-14-25-4500	145	4500	4205	255	4.2	38.3	199.6	1.44	2321	1837	1112	856
UN-14-25-4600	145	4600	4305	255	4.3	39.2	204.3	1.44	2376	1881	1139	876
UN-14-25-4700	145	4700	4405	255	4.4	40.0	209.1	1.44	2432	1924	1165	896
UN-14-25-4800	145	4800	4505	255	4.5	40.9	213.8	1.44	2487	1968	1192	917

Réduction de puissance pour la version avec grille transversale: -15 %

Modèle UN-14-34 – Pour raccordement monodirectionnel côté pièce ou frontal

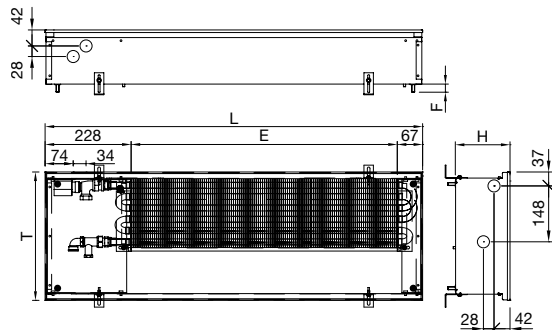

- H_T = hauteur totale, rivets filetés compris = $H+4$ mm
- H = hauteur, cadre compris
- L = longueur, cadre compris
- T = profondeur, cadre compris
- E = longueur de l'échangeur de chaleur
- F = vis de réglage en hauteur; plage de réglage 0 – 35 mm
- V = contenance
- M = poids
- q_{ms} = débit d'eau normalisé
- n = exposant
- Φ_S = puissance thermique (75/65/20°C)
- Φ = puissance thermique aux températures système

Figure sans grille, cotes en mm
Vannes et actionneur non fournis à la livraison

Attention: sans cadre (sur demande), la hauteur (H) est réduite de 2 mm, et la longueur (L) et la profondeur (T) sont chacune réduites de 4 mm

Caractéristiques techniques, performances indiquées pour la version avec grille linéaire

Modèle	H	L	E	T	V	M	q_{ms}	Exp.	$\Phi_S = \Delta T 50 K$	Φ	Φ	Φ
	mm	mm	mm	mm	dm ³	kg	kg/h	n	watts	70/55/20°C	55/45/20°C	50/40/20°C
										watts	watts	watts
UN-14-34-800	145	800	505	340	0.8	8.2	35.5	1.43	413	327	199	153
UN-14-34-900	145	900	605	340	0.9	9.3	42.5	1.43	495	392	238	184
UN-14-34-1000	145	1000	705	340	1.0	10.4	49.6	1.43	576	457	278	214
UN-14-34-1100	145	1100	805	340	1.2	11.5	56.6	1.43	658	522	317	244
UN-14-34-1200	145	1200	905	340	1.3	12.7	63.6	1.43	740	587	356	275
UN-14-34-1300	145	1300	1005	340	1.5	13.8	70.7	1.43	822	651	396	305
UN-14-34-1400	145	1400	1105	340	1.6	14.9	77.7	1.43	904	716	435	335
UN-14-34-1500	145	1500	1205	340	1.8	16.0	84.7	1.43	985	781	475	366
UN-14-34-1600	145	1600	1305	340	1.9	17.1	91.7	1.43	1067	846	514	396
UN-14-34-1700	145	1700	1405	340	2.1	18.2	98.8	1.43	1149	911	553	426
UN-14-34-1800	145	1800	1505	340	2.2	19.3	105.8	1.43	1231	975	593	457
UN-14-34-1900	145	1900	1605	340	2.4	20.4	112.8	1.43	1312	1040	632	487
UN-14-34-2000	145	2000	1705	340	2.5	21.6	119.9	1.43	1394	1105	672	517
UN-14-34-2100	145	2100	1805	340	2.7	22.7	126.9	1.43	1476	1170	711	548
UN-14-34-2200	145	2200	1905	340	2.8	23.8	133.9	1.43	1558	1235	750	578
UN-14-34-2300	145	2300	2005	340	3.0	24.9	141.0	1.43	1639	1299	790	608
UN-14-34-2400	145	2400	2105	340	3.1	26.0	148.0	1.43	1721	1364	829	639
UN-14-34-2500	145	2500	2205	340	3.3	27.1	155.0	1.43	1803	1429	868	669
UN-14-34-2600	145	2600	2305	340	3.4	28.2	162.0	1.43	1885	1494	908	699
UN-14-34-2700	145	2700	2405	340	3.6	29.4	169.1	1.43	1966	1559	947	730
UN-14-34-2800	145	2800	2505	340	3.7	30.5	176.1	1.43	2048	1623	987	760
UN-14-34-2900	145	2900	2605	340	3.9	31.6	183.1	1.43	2130	1688	1026	791
UN-14-34-3000	145	3000	2705	340	4.0	32.7	190.2	1.43	2212	1753	1065	821
UN-14-34-3100	145	3100	2805	340	4.2	33.8	197.2	1.43	2294	1818	1105	851
UN-14-34-3200	145	3200	2905	340	4.3	34.9	204.2	1.43	2375	1883	1144	882
UN-14-34-3300	145	3300	3005	340	4.5	36.0	211.3	1.43	2457	1948	1183	912
UN-14-34-3400	145	3400	3105	340	4.6	37.1	218.3	1.43	2539	2012	1223	942
UN-14-34-3500	145	3500	3205	340	4.8	38.3	225.3	1.43	2621	2077	1262	973
UN-14-34-3600	145	3600	3305	340	4.9	39.4	232.3	1.43	2702	2142	1302	1003
UN-14-34-3700	145	3700	3405	340	5.1	40.5	239.4	1.43	2784	2207	1341	1033
UN-14-34-3800	145	3800	3505	340	5.2	41.6	246.4	1.43	2866	2272	1380	1064
UN-14-34-3900	145	3900	3605	340	5.4	42.7	253.4	1.43	2948	2336	1420	1094
UN-14-34-4000	145	4000	3705	340	5.5	43.8	260.5	1.43	3029	2401	1459	1124
UN-14-34-4100	145	4100	3805	340	5.7	44.9	267.5	1.43	3111	2466	1499	1155
UN-14-34-4200	145	4200	3905	340	5.8	46.0	274.5	1.43	3193	2531	1538	1185
UN-14-34-4300	145	4300	4005	340	6.0	47.2	281.6	1.43	3275	2596	1577	1215
UN-14-34-4400	145	4400	4105	340	6.1	48.3	288.6	1.43	3356	2660	1617	1246
UN-14-34-4500	145	4500	4205	340	6.3	49.4	295.6	1.43	3438	2725	1656	1276
UN-14-34-4600	145	4600	4305	340	6.4	50.5	302.6	1.43	3520	2790	1695	1306
UN-14-34-4700	145	4700	4405	340	6.6	51.6	309.7	1.43	3602	2855	1735	1337
UN-14-34-4800	145	4800	4505	340	6.7	52.7	316.7	1.43	3684	2920	1774	1367

Réduction de puissance pour la version avec grille transversale: -15 %

Modèle UN-14-42 – Pour raccordement monodirectionnel côté pièce ou frontal

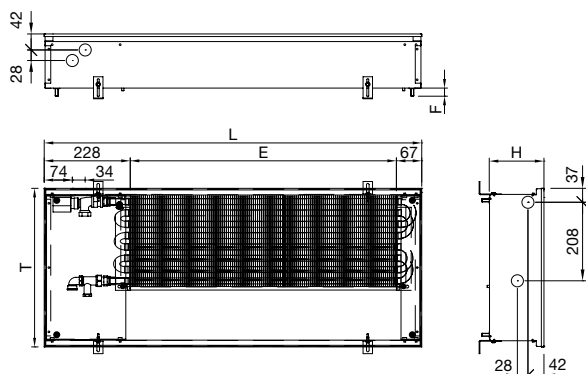

- H_T = hauteur totale, rivets filetés compris = $H+4$ mm
- H = hauteur, cadre compris
- L = longueur, cadre compris
- T = profondeur, cadre compris
- E = longueur de l'échangeur de chaleur
- F = vis de réglage en hauteur; plage de réglage 0 – 35 mm
- V = contenance
- M = poids
- q_{ms} = débit d'eau normalisé
- n = exposant
- Φ_S = puissance thermique (75/65/20°C)
- Φ = puissance thermique aux températures système

Figure sans grille, cotes en mm
Vannes et actionneur non fournis à la livraison

Attention: sans cadre (sur demande), la hauteur (H) est réduite de 2 mm, et la longueur (L) et la profondeur (T) sont chacune réduites de 4 mm

Caractéristiques techniques, performances indiquées pour la version avec grille linéaire

Modèle	H	L	E	T	V	M	q_{ms}	Exp.	$\Phi_S = \Delta T 50 K$	Φ	Φ	Φ
	mm	mm	mm	mm	dm ³	kg	kg/h	n	watts	70/55/20°C	55/45/20°C	50/40/20°C
										watts	watts	watts
UN-14-42-800	145	800	505	420	1.0	9.9	43.4	1.40	505	402	247	191
UN-14-42-900	145	900	605	420	1.2	11.2	52.0	1.40	605	482	296	229
UN-14-42-1000	145	1000	705	420	1.4	12.6	60.6	1.40	705	561	345	267
UN-14-42-1100	145	1100	805	420	1.6	13.9	69.2	1.40	804	641	393	305
UN-14-42-1200	145	1200	905	420	1.8	15.3	77.8	1.40	904	720	442	343
UN-14-42-1300	145	1300	1005	420	2.0	16.6	86.4	1.40	1004	800	491	381
UN-14-42-1400	145	1400	1105	420	2.2	18.0	94.9	1.40	1104	880	540	418
UN-14-42-1500	145	1500	1205	420	2.4	19.3	103.5	1.40	1204	959	589	456
UN-14-42-1600	145	1600	1305	420	2.6	20.7	112.1	1.40	1304	1039	638	494
UN-14-42-1700	145	1700	1405	420	2.8	22.1	120.7	1.40	1404	1118	687	532
UN-14-42-1800	145	1800	1505	420	3.0	23.4	129.3	1.40	1504	1198	736	570
UN-14-42-1900	145	1900	1605	420	3.2	24.8	137.9	1.40	1604	1278	785	608
UN-14-42-2000	145	2000	1705	420	3.4	26.1	146.5	1.40	1704	1357	833	646
UN-14-42-2100	145	2100	1805	420	3.6	27.5	155.1	1.40	1804	1437	882	684
UN-14-42-2200	145	2200	1905	420	3.8	28.8	163.7	1.40	1904	1516	931	721
UN-14-42-2300	145	2300	2005	420	4.0	30.2	172.3	1.40	2004	1596	980	759
UN-14-42-2400	145	2400	2105	420	4.2	31.6	180.9	1.40	2104	1676	1029	797
UN-14-42-2500	145	2500	2205	420	4.4	32.9	189.5	1.40	2204	1755	1078	835
UN-14-42-2600	145	2600	2305	420	4.6	34.3	198.1	1.40	2304	1835	1127	873
UN-14-42-2700	145	2700	2405	420	4.8	35.6	206.6	1.40	2403	1914	1176	911
UN-14-42-2800	145	2800	2505	420	5.0	37.0	215.2	1.40	2503	1994	1224	949
UN-14-42-2900	145	2900	2605	420	5.2	38.3	223.8	1.40	2603	2074	1273	986
UN-14-42-3000	145	3000	2705	420	5.4	39.7	232.4	1.40	2703	2153	1322	1024
UN-14-42-3100	145	3100	2805	420	5.6	41.1	241.0	1.40	2803	2233	1371	1062
UN-14-42-3200	145	3200	2905	420	5.8	42.4	249.6	1.40	2903	2312	1420	1100
UN-14-42-3300	145	3300	3005	420	6.0	43.8	258.2	1.40	3003	2392	1469	1138
UN-14-42-3400	145	3400	3105	420	6.2	45.1	266.8	1.40	3103	2472	1518	1176
UN-14-42-3500	145	3500	3205	420	6.4	46.5	275.4	1.40	3203	2551	1567	1214
UN-14-42-3600	145	3600	3305	420	6.6	47.8	284.0	1.40	3303	2631	1615	1252
UN-14-42-3700	145	3700	3405	420	6.8	49.2	292.6	1.40	3403	2710	1664	1289
UN-14-42-3800	145	3800	3505	420	7.0	50.5	301.2	1.40	3503	2790	1713	1327
UN-14-42-3900	145	3900	3605	420	7.2	51.9	309.8	1.40	3603	2870	1762	1365
UN-14-42-4000	145	4000	3705	420	7.3	53.3	318.4	1.40	3703	2949	1811	1403
UN-14-42-4100	145	4100	3805	420	7.5	54.6	326.9	1.40	3803	3029	1860	1441
UN-14-42-4200	145	4200	3905	420	7.7	56.0	335.5	1.40	3902	3108	1909	1479
UN-14-42-4300	145	4300	4005	420	7.9	57.3	344.1	1.40	4002	3188	1958	1517
UN-14-42-4400	145	4400	4105	420	8.1	58.7	352.7	1.40	4102	3268	2007	1554
UN-14-42-4500	145	4500	4205	420	8.3	60.0	361.3	1.40	4202	3347	2055	1592
UN-14-42-4600	145	4600	4305	420	8.5	61.4	369.9	1.40	4302	3427	2104	1630
UN-14-42-4700	145	4700	4405	420	8.7	62.8	378.5	1.40	4402	3506	2153	1668
UN-14-42-4800	145	4800	4505	420	8.9	64.1	387.1	1.40	4502	3586	2202	1706

Réduction de puissance pour la version avec grille transversale: -15 %

Modèle UN-19-17 – Pour raccordement monodirectionnel côté pièce ou frontal

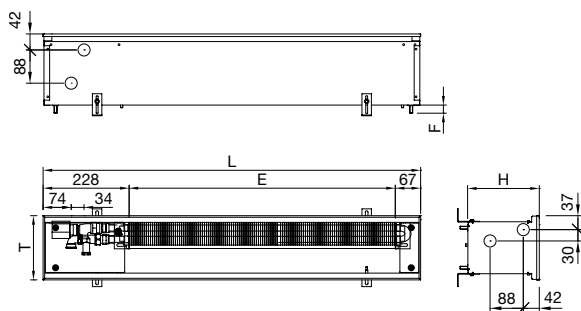

- H_T = hauteur totale, rivets filetés compris = $H+4$ mm
- H = hauteur, cadre compris
- L = longueur, cadre compris
- T = profondeur, cadre compris
- E = longueur de l'échangeur de chaleur
- F = vis de réglage en hauteur; plage de réglage 0 – 35 mm
- V = contenance
- M = poids
- q_{ms} = débit d'eau normalisé
- n = exposant
- Φ_S = puissance thermique (75/65/20°C)
- Φ = puissance thermique aux températures système

Figure sans grille, cotes en mm
Vannes et actionneur non fournis à la livraison

Attention: sans cadre (sur demande), la hauteur (H) est réduite de 2 mm, et la longueur (L) et la profondeur (T) sont chacune réduites de 4 mm

Caractéristiques techniques, performances indiquées pour la version avec grille linéaire

Modèle	H	L	E	T	V	M	q_{ms}	Exp.	$\Phi_S = \Delta T 50 K$	Φ	Φ	Φ
	mm	mm	mm	mm	dm ³	kg	kg/h	n	watts	70/55/20°C	55/45/20°C	50/40/20°C
										watts	watts	watts
UN-19-17-800	190	800	505	170	0.5	5.6	14.1	1.48	164	129	77	59
UN-19-17-900	190	900	605	170	0.6	6.4	16.9	1.48	197	155	92	71
UN-19-17-1000	190	1000	705	170	0.7	7.1	19.7	1.48	229	180	108	82
UN-19-17-1100	190	1100	805	170	0.8	7.9	22.5	1.48	262	206	123	94
UN-19-17-1200	190	1200	905	170	0.9	8.6	25.4	1.48	295	232	139	106
UN-19-17-1300	190	1300	1005	170	1.0	9.3	28.1	1.48	327	257	154	117
UN-19-17-1400	190	1400	1105	170	1.1	10.1	31.0	1.48	360	283	169	129
UN-19-17-1500	190	1500	1205	170	1.2	10.8	33.7	1.48	392	308	184	141
UN-19-17-1600	190	1600	1305	170	1.3	11.6	36.5	1.48	425	334	200	152
UN-19-17-1700	190	1700	1405	170	1.4	12.3	39.3	1.48	457	359	215	164
UN-19-17-1800	190	1800	1505	170	1.5	13.1	42.1	1.48	490	385	230	176
UN-19-17-1900	190	1900	1605	170	1.6	13.8	44.9	1.48	522	410	245	187
UN-19-17-2000	190	2000	1705	170	1.7	14.6	47.7	1.48	555	436	261	199
UN-19-17-2100	190	2100	1805	170	1.8	15.3	50.5	1.48	587	462	276	211
UN-19-17-2200	190	2200	1905	170	1.9	16.1	53.3	1.48	620	487	291	222
UN-19-17-2300	190	2300	2005	170	2.0	16.8	56.1	1.48	653	513	307	234
UN-19-17-2400	190	2400	2105	170	2.1	17.5	58.9	1.48	685	539	322	246
UN-19-17-2500	190	2500	2205	170	2.2	18.3	61.7	1.48	718	565	337	257
UN-19-17-2600	190	2600	2305	170	2.3	19.0	64.5	1.48	750	590	352	269
UN-19-17-2700	190	2700	2405	170	2.4	19.8	67.3	1.48	783	616	368	281
UN-19-17-2800	190	2800	2505	170	2.5	20.5	70.1	1.48	815	641	383	292
UN-19-17-2900	190	2900	2605	170	2.6	21.3	72.9	1.48	848	667	398	304
UN-19-17-3000	190	3000	2705	170	2.7	22.0	75.7	1.48	880	692	413	315
UN-19-17-3100	190	3100	2805	170	2.8	22.8	78.5	1.48	913	718	429	327
UN-19-17-3200	190	3200	2905	170	2.9	23.5	81.3	1.48	945	743	444	339
UN-19-17-3300	190	3300	3005	170	3.0	24.3	84.1	1.48	978	769	459	351
UN-19-17-3400	190	3400	3105	170	3.1	25.0	86.9	1.48	1011	795	475	362
UN-19-17-3500	190	3500	3205	170	3.2	25.7	89.7	1.48	1043	820	490	374
UN-19-17-3600	190	3600	3305	170	3.3	26.5	92.5	1.48	1076	846	505	386
UN-19-17-3700	190	3700	3405	170	3.4	27.2	95.3	1.48	1108	871	520	397
UN-19-17-3800	190	3800	3505	170	3.5	28.0	98.1	1.48	1141	897	536	409
UN-19-17-3900	190	3900	3605	170	3.6	28.7	100.9	1.48	1173	922	551	421
UN-19-17-4000	190	4000	3705	170	3.7	29.5	103.7	1.48	1206	948	566	432
UN-19-17-4100	190	4100	3805	170	3.8	30.2	106.4	1.48	1238	973	581	444
UN-19-17-4200	190	4200	3905	170	3.9	31.0	109.3	1.48	1271	999	597	456
UN-19-17-4300	190	4300	4005	170	4.0	31.7	112.0	1.48	1303	1024	612	467
UN-19-17-4400	190	4400	4105	170	4.1	32.5	114.9	1.48	1336	1050	627	479
UN-19-17-4500	190	4500	4205	170	4.2	33.2	117.7	1.48	1369	1076	643	491
UN-19-17-4600	190	4600	4305	170	4.3	34.0	120.5	1.48	1401	1101	658	502
UN-19-17-4700	190	4700	4405	170	4.4	34.7	123.3	1.48	1434	1127	673	514
UN-19-17-4800	190	4800	4505	170	4.5	35.4	126.0	1.48	1466	1153	688	526

Réduction de puissance pour la version avec grille transversale: -15 %

Modèle UN-19-21 – Pour raccordement monodirectionnel côté pièce ou frontal

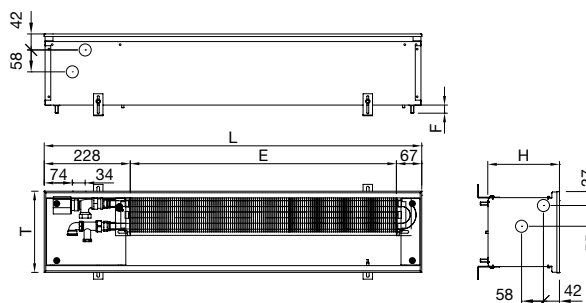

- H_T = hauteur totale, rivets filetés compris = $H+4$ mm
- H = hauteur, cadre compris
- L = longueur, cadre compris
- T = profondeur, cadre compris
- E = longueur de l'échangeur de chaleur
- F = vis de réglage en hauteur; plage de réglage 0 – 35 mm
- V = contenance
- M = poids
- q_{ms} = débit d'eau normalisé
- n = exposant
- Φ_S = puissance thermique (75/65/20°C)
- Φ = puissance thermique aux températures système

Figure sans grille, cotes en mm
Vannes et actionneur non fournis à la livraison

Attention: sans cadre (sur demande), la hauteur (H) est réduite de 2 mm, et la longueur (L) et la profondeur (T) sont chacune réduites de 4 mm

Caractéristiques techniques, performances indiquées pour la version avec grille linéaire

Modèle	H	L	E	T	V	M	q_{ms}	Exp.	$\Phi_S = \Delta T 50 K$	Φ	Φ	Φ
	mm	mm	mm	mm	dm ³	kg	kg/h	n	watts	70/55/20°C	55/45/20°C	50/40/20°C
										watts	watts	watts
UN-19-21-800	190	800	505	215	0.8	6.9	19.5	1.54	227	177	103	78
UN-19-21-900	190	900	605	215	0.9	7.8	23.4	1.54	272	212	124	94
UN-19-21-1000	190	1000	705	215	1.0	8.8	27.3	1.54	317	247	144	109
UN-19-21-1100	190	1100	805	215	1.2	9.7	31.1	1.54	362	282	165	124
UN-19-21-1200	190	1200	905	215	1.3	10.6	35.0	1.54	407	317	185	140
UN-19-21-1300	190	1300	1005	215	1.5	11.6	38.9	1.54	452	352	206	155
UN-19-21-1400	190	1400	1105	215	1.6	12.5	42.7	1.54	497	387	226	171
UN-19-21-1500	190	1500	1205	215	1.8	13.5	46.6	1.54	542	422	247	186
UN-19-21-1600	190	1600	1305	215	1.9	14.4	50.5	1.54	587	457	267	202
UN-19-21-1700	190	1700	1405	215	2.1	15.3	54.3	1.54	632	492	288	217
UN-19-21-1800	190	1800	1505	215	2.2	16.3	58.2	1.54	677	527	308	233
UN-19-21-1900	190	1900	1605	215	2.4	17.2	62.1	1.54	722	562	329	248
UN-19-21-2000	190	2000	1705	215	2.5	18.2	65.9	1.54	767	597	349	264
UN-19-21-2100	190	2100	1805	215	2.7	19.1	69.8	1.54	812	632	370	279
UN-19-21-2200	190	2200	1905	215	2.8	20.1	73.6	1.54	857	667	390	295
UN-19-21-2300	190	2300	2005	215	3.0	21.0	77.5	1.54	902	702	411	310
UN-19-21-2400	190	2400	2105	215	3.1	21.9	81.4	1.54	947	737	431	325
UN-19-21-2500	190	2500	2205	215	3.3	22.9	85.2	1.54	991	772	451	341
UN-19-21-2600	190	2600	2305	215	3.4	23.8	89.1	1.54	1036	807	472	356
UN-19-21-2700	190	2700	2405	215	3.6	24.8	93.0	1.54	1081	842	492	372
UN-19-21-2800	190	2800	2505	215	3.7	25.7	96.8	1.54	1126	877	513	384
UN-19-21-2900	190	2900	2605	215	3.9	26.7	100.7	1.54	1171	912	533	403
UN-19-21-3000	190	3000	2705	215	4.0	27.6	104.6	1.54	1216	947	554	418
UN-19-21-3100	190	3100	2805	215	4.2	28.5	108.4	1.54	1261	982	574	434
UN-19-21-3200	190	3200	2905	215	4.3	29.5	112.3	1.54	1306	1017	595	449
UN-19-21-3300	190	3300	3005	215	4.5	30.4	116.2	1.54	1351	1052	615	465
UN-19-21-3400	190	3400	3105	215	4.6	31.4	120.0	1.54	1396	1087	636	480
UN-19-21-3500	190	3500	3205	215	4.8	32.3	123.9	1.54	1441	1122	656	496
UN-19-21-3600	190	3600	3305	215	4.9	33.2	127.8	1.54	1486	1157	677	511
UN-19-21-3700	190	3700	3405	215	5.1	34.2	131.6	1.54	1531	1192	697	527
UN-19-21-3800	190	3800	3505	215	5.2	35.1	135.5	1.54	1576	1227	718	542
UN-19-21-3900	190	3900	3605	215	5.4	36.1	139.4	1.54	1621	1262	738	557
UN-19-21-4000	190	4000	3705	215	5.5	37.0	143.2	1.54	1666	1297	759	573
UN-19-21-4100	190	4100	3805	210	5.7	38.0	147.1	1.54	1711	1332	779	588
UN-19-21-4200	190	4200	3905	210	5.8	38.9	151.0	1.54	1756	1367	800	604
UN-19-21-4300	190	4300	4005	210	6.0	39.8	154.8	1.54	1801	1402	820	619
UN-19-21-4400	190	4400	4105	210	6.1	40.8	158.7	1.54	1846	1437	841	635
UN-19-21-4500	190	4500	4205	210	6.3	41.7	162.6	1.54	1891	1472	861	650
UN-19-21-4600	190	4600	4305	210	6.4	42.7	166.4	1.54	1936	1507	881	666
UN-19-21-4700	190	4700	4405	210	6.6	43.6	170.3	1.54	1981	1542	902	681
UN-19-21-4800	190	4800	4505	210	6.7	44.5	174.2	1.54	2026	1577	922	697

Réduction de puissance pour la version avec grille transversale: -15 %

Modèle UN-19-25 – Pour raccordement monodirectionnel côté pièce ou frontal

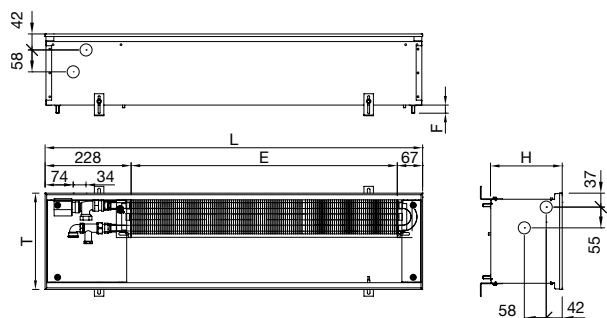

- H_T = hauteur totale, rivets filetés compris = $H+4$ mm
- H = hauteur, cadre compris
- L = longueur, cadre compris
- T = profondeur, cadre compris
- E = longueur de l'échangeur de chaleur
- F = vis de réglage en hauteur; plage de réglage 0 – 35 mm
- V = contenance
- M = poids
- q_{ms} = débit d'eau normalisé
- n = exposant
- Φ_S = puissance thermique (75/65/20°C)
- Φ = puissance thermique aux températures système

Figure sans grille, cotes en mm
Vannes et actionneur non fournis à la livraison

Attention: sans cadre (sur demande), la hauteur (H) est réduite de 2 mm, et la longueur (L) et la profondeur (T) sont chacune réduites de 4 mm

Caractéristiques techniques, performances indiquées pour la version avec grille linéaire

Modèle	H	L	E	T	V	M	q_{ms}	Exp.	$\Phi_S = \Delta T 50 K$	Φ	Φ	Φ
	mm	mm	mm	mm	dm ³	kg	kg/h	n	watts	70/55/20°C	55/45/20°C	50/40/20°C
										watts	watts	watts
UN-19-25-800	190	800	505	255	0.8	7.5	23.2	1.42	270	214	131	101
UN-19-25-900	190	900	605	255	0.9	8.6	27.9	1.42	324	257	157	121
UN-19-25-1000	190	1000	705	255	1.0	9.6	32.4	1.42	377	299	183	141
UN-19-25-1100	190	1100	805	255	1.2	10.6	37.0	1.42	430	341	208	161
UN-19-25-1200	190	1200	905	255	1.3	11.6	41.6	1.42	484	384	234	181
UN-19-25-1300	190	1300	1005	255	1.5	12.7	46.2	1.42	537	426	260	201
UN-19-25-1400	190	1400	1105	255	1.6	13.7	50.8	1.42	591	469	286	221
UN-19-25-1500	190	1500	1205	255	1.8	14.7	55.4	1.42	644	511	312	241
UN-19-25-1600	190	1600	1305	255	1.9	15.7	60.0	1.42	698	554	338	261
UN-19-25-1700	190	1700	1405	255	2.1	16.8	64.6	1.42	751	596	364	281
UN-19-25-1800	190	1800	1505	255	2.2	17.8	69.2	1.42	805	639	390	301
UN-19-25-1900	190	1900	1605	255	2.4	18.8	73.8	1.42	858	681	415	321
UN-19-25-2000	190	2000	1705	255	2.5	19.8	78.4	1.42	912	724	442	341
UN-19-25-2100	190	2100	1805	255	2.7	20.9	83.0	1.42	965	766	467	361
UN-19-25-2200	190	2200	1905	255	2.8	21.9	87.6	1.42	1019	809	493	381
UN-19-25-2300	190	2300	2005	255	3.0	22.9	92.2	1.42	1072	851	519	401
UN-19-25-2400	190	2400	2105	255	3.1	23.9	96.8	1.42	1126	894	545	421
UN-19-25-2500	190	2500	2205	255	3.3	24.9	101.4	1.42	1179	936	571	441
UN-19-25-2600	190	2600	2305	255	3.4	26.0	106.0	1.42	1233	979	597	461
UN-19-25-2700	190	2700	2405	255	3.6	27.0	110.6	1.42	1286	1021	623	481
UN-19-25-2800	190	2800	2505	255	3.7	28.0	115.2	1.42	1340	1064	649	501
UN-19-25-2900	190	2900	2605	255	3.9	29.0	119.8	1.42	1393	1106	674	521
UN-19-25-3000	190	3000	2705	255	4.0	30.1	124.3	1.42	1446	1148	700	540
UN-19-25-3100	190	3100	2805	255	4.2	31.1	129.0	1.42	1500	1191	726	561
UN-19-25-3200	190	3200	2905	255	4.3	32.1	133.5	1.42	1553	1233	752	580
UN-19-25-3300	190	3300	3005	255	4.5	33.1	138.2	1.42	1607	1276	778	601
UN-19-25-3400	190	3400	3105	255	4.6	34.2	142.7	1.42	1660	1318	804	620
UN-19-25-3500	190	3500	3205	255	4.8	35.2	147.4	1.42	1714	1361	830	641
UN-19-25-3600	190	3600	3305	255	4.9	36.2	151.9	1.42	1767	1403	855	660
UN-19-25-3700	190	3700	3405	255	5.1	37.2	156.6	1.42	1821	1446	882	681
UN-19-25-3800	190	3800	3505	255	5.2	38.3	161.1	1.42	1874	1488	907	700
UN-19-25-3900	190	3900	3605	255	5.4	39.3	165.8	1.42	1928	1531	933	721
UN-19-25-4000	190	4000	3705	255	5.5	40.3	170.3	1.42	1981	1573	959	740
UN-19-25-4100	190	4100	3805	255	5.7	41.3	175.0	1.42	2035	1616	985	761
UN-19-25-4200	190	4200	3905	255	5.8	42.4	179.5	1.42	2088	1658	1011	780
UN-19-25-4300	190	4300	4005	255	6.0	43.4	184.2	1.42	2142	1701	1037	800
UN-19-25-4400	190	4400	4105	255	6.1	44.4	188.7	1.42	2195	1743	1063	820
UN-19-25-4500	190	4500	4205	255	6.3	45.4	193.4	1.42	2249	1786	1089	840
UN-19-25-4600	190	4600	4305	255	6.4	46.5	197.9	1.42	2302	1828	1115	860
UN-19-25-4700	190	4700	4405	255	6.6	47.5	202.6	1.42	2356	1870	1141	880
UN-19-25-4800	190	4800	4505	255	6.7	48.5	207.1	1.42	2409	1913	1166	900

Réduction de puissance pour la version avec grille transversale: -15 %

Modèle UN-19-34 – Pour raccordement monodirectionnel côté pièce ou frontal

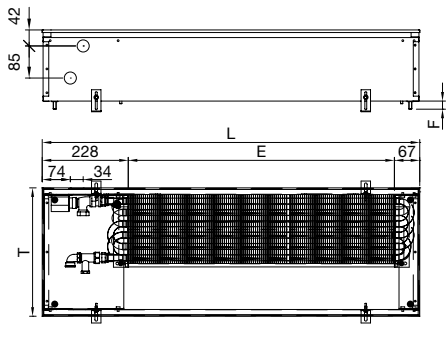

- H_T = hauteur totale, rivets filetés compris = $H+4$ mm
- H = hauteur, cadre compris
- L = longueur, cadre compris
- T = profondeur, cadre compris
- E = longueur de l'échangeur de chaleur
- F = vis de réglage en hauteur; plage de réglage 0 – 35 mm
- V = contenance
- M = poids
- q_{ms} = débit d'eau normalisé
- n = exposant
- Φ_S = puissance thermique (75/65/20°C)
- Φ = puissance thermique aux températures système

Figure sans grille, cotes en mm
Vannes et actionneur non fournis à la livraison

Attention: sans cadre (sur demande), la hauteur (H) est réduite de 2 mm, et la longueur (L) et la profondeur (T) sont chacune réduites de 4 mm

Caractéristiques techniques, performances indiquées pour la version avec grille linéaire

Modèle	H	L	E	T	V	M	q_{ms}	Exp.	$\Phi_S = \Delta T 50 K$	Φ	Φ	Φ
	mm	mm	mm	mm	dm ³	kg	kg/h	n	watts	70/55/20°C	55/45/20°C	50/40/20°C
										watts	watts	watts
UN-19-34-800	190	800	505	340	1.5	10.3	36.7	1.47	427	336	201	154
UN-19-34-900	190	900	605	340	1.8	11.8	44.0	1.47	511	403	241	185
UN-19-34-1000	190	1000	705	340	2.1	13.2	51.2	1.47	596	469	281	215
UN-19-34-1100	190	1100	805	340	2.4	14.7	58.5	1.47	680	536	321	246
UN-19-34-1200	190	1200	905	340	2.7	16.2	65.8	1.47	765	602	361	276
UN-19-34-1300	190	1300	1005	340	3.0	17.7	73.0	1.47	849	669	401	307
UN-19-34-1400	190	1400	1105	340	3.3	19.2	80.3	1.47	934	736	441	337
UN-19-34-1500	190	1500	1205	340	3.6	20.7	87.6	1.47	1019	802	481	368
UN-19-34-1600	190	1600	1305	340	3.9	22.1	94.8	1.47	1103	869	521	398
UN-19-34-1700	190	1700	1405	340	4.2	23.6	101.1	1.47	1188	935	560	429
UN-19-34-1800	190	1800	1505	340	4.5	25.1	109.4	1.47	1272	1002	600	459
UN-19-34-1900	190	1900	1605	340	4.8	26.6	116.6	1.47	1357	1068	640	490
UN-19-34-2000	190	2000	1705	340	5.1	28.1	123.9	1.47	1441	1135	680	520
UN-19-34-2100	190	2100	1805	340	5.4	29.5	131.2	1.47	1526	1201	720	551
UN-19-34-2200	190	2200	1905	340	5.7	31.0	138.4	1.47	1610	1268	760	581
UN-19-34-2300	190	2300	2005	340	6.0	32.5	145.7	1.47	1695	1335	800	612
UN-19-34-2400	190	2400	2105	340	6.3	34.0	153.0	1.47	1779	1401	840	642
UN-19-34-2500	190	2500	2205	340	6.6	35.5	160.2	1.47	1864	1468	880	673
UN-19-34-2600	190	2600	2305	340	6.9	36.9	167.5	1.47	1948	1534	919	703
UN-19-34-2700	190	2700	2405	340	7.2	38.4	174.8	1.47	2033	1601	959	734
UN-19-34-2800	190	2800	2505	340	7.5	39.9	182.1	1.47	2117	1667	999	764
UN-19-34-2900	190	2900	2605	340	7.8	41.4	189.3	1.47	2202	1734	1039	795
UN-19-34-3000	190	3000	2705	340	8.0	42.9	196.6	1.47	2286	1801	1079	825
UN-19-34-3100	190	3100	2805	340	8.3	44.3	203.9	1.47	2371	1867	1119	856
UN-19-34-3200	190	3200	2905	340	8.6	45.8	211.1	1.47	2455	1934	1159	886
UN-19-34-3300	190	3300	3005	340	8.9	47.3	218.4	1.47	2540	2000	1199	917
UN-19-34-3400	190	3400	3105	340	9.2	48.8	225.7	1.47	2625	2067	1239	947
UN-19-34-3500	190	3500	3205	340	9.5	50.3	232.9	1.47	2709	2133	1278	978
UN-19-34-3600	190	3600	3305	340	9.8	51.8	240.2	1.47	2794	2200	1318	1008
UN-19-34-3700	190	3700	3405	340	10.1	53.2	247.5	1.47	2878	2266	1358	1039
UN-19-34-3800	190	3800	3505	340	10.4	54.7	254.7	1.47	2963	2333	1398	1069
UN-19-34-3900	190	3900	3605	340	10.7	56.2	262.0	1.47	3047	2400	1438	1100
UN-19-34-4000	190	4000	3705	340	11.0	57.7	269.3	1.47	3132	2466	1478	1130
UN-19-34-4100	190	4100	3805	340	11.3	59.2	276.5	1.47	3216	2533	1518	1161
UN-19-34-4200	190	4200	3905	340	11.6	60.6	283.8	1.47	3301	2599	1558	1191
UN-19-34-4300	190	4300	4005	340	11.9	62.1	291.1	1.47	3385	2666	1598	1222
UN-19-34-4400	190	4400	4105	340	12.2	63.6	298.3	1.47	3470	2732	1637	1253
UN-19-34-4500	190	4500	4205	340	12.5	65.1	305.6	1.47	3554	2799	1677	1283
UN-19-34-4600	190	4600	4305	340	12.8	66.6	312.9	1.47	3639	2866	1717	1314
UN-19-34-4700	190	4700	4405	340	13.1	68.0	320.1	1.47	3723	2932	1757	1344
UN-19-34-4800	190	4800	4505	340	13.4	69.5	327.4	1.47	3808	2999	1797	1375

Réduction de puissance pour la version avec grille transversale: -15 %

Modèle UN-19-42 – Pour raccordement monodirectionnel côté pièce ou frontal

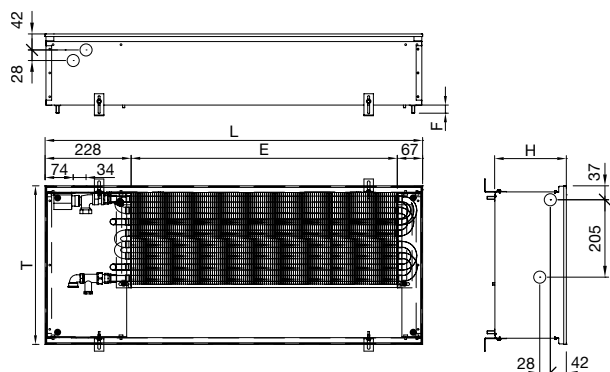

- H_T = hauteur totale, rivets filetés compris = $H+4$ mm
- H = hauteur, cadre compris
- L = longueur, cadre compris
- T = profondeur, cadre compris
- E = longueur de l'échangeur de chaleur
- F = vis de réglage en hauteur; plage de réglage 0 – 35 mm
- V = contenance
- M = poids
- q_{ms} = débit d'eau normalisé
- n = exposant
- Φ_S = puissance thermique (75/65/20°C)
- Φ = puissance thermique aux températures système

Figure sans grille, cotes en mm
Vannes et actionneur non fournis à la livraison

Attention: sans cadre (sur demande), la hauteur (H) est réduite de 2 mm, et la longueur (L) et la profondeur (T) sont chacune réduites de 4 mm

Caractéristiques techniques, performances indiquées pour la version avec grille linéaire

Modèle	H	L	E	T	V	M	q_{ms}	Exp.	$\Phi_S = \Delta T 50 K$	Φ	Φ	Φ
	mm	mm	mm	mm	dm ³	kg	kg/h	n	watts	70/55/20°C	55/45/20°C	50/40/20°C
										watts	watts	watts
UN-19-42-800	190	800	505	420	1.5	11.5	51.3	1.46	597	471	283	217
UN-19-42-900	190	900	605	420	1.8	13.1	61.5	1.46	715	564	339	260
UN-19-42-1000	190	1000	705	420	2.1	14.8	71.7	1.46	833	657	395	303
UN-19-42-1100	190	1100	805	420	2.4	16.4	81.8	1.46	952	751	451	346
UN-19-42-1200	190	1200	905	420	2.7	18.1	92.0	1.46	1070	844	508	389
UN-19-42-1300	190	1300	1005	420	3.0	19.7	102.2	1.46	1188	937	564	432
UN-19-42-1400	190	1400	1105	420	3.3	21.3	112.3	1.46	1306	1030	620	475
UN-19-42-1500	190	1500	1205	420	3.6	23.0	122.5	1.46	1425	1124	676	518
UN-19-42-1600	190	1600	1305	420	3.9	24.6	132.6	1.46	1543	1217	732	561
UN-19-42-1700	190	1700	1405	420	4.2	26.3	142.8	1.46	1661	1310	788	604
UN-19-42-1800	190	1800	1505	420	4.5	27.9	153.0	1.46	1779	1403	844	647
UN-19-42-1900	190	1900	1605	420	4.8	29.5	163.1	1.46	1897	1497	900	690
UN-19-42-2000	190	2000	1705	420	5.1	31.2	173.3	1.46	2016	1590	956	733
UN-19-42-2100	190	2100	1805	420	5.4	32.8	183.5	1.46	2134	1683	1012	776
UN-19-42-2200	190	2200	1905	420	5.7	34.5	193.6	1.46	2252	1776	1068	819
UN-19-42-2300	190	2300	2005	420	6.0	36.1	203.8	1.46	2370	1870	1124	862
UN-19-42-2400	190	2400	2105	420	6.3	37.7	214.0	1.46	2489	1963	1180	905
UN-19-42-2500	190	2500	2205	420	6.6	39.4	224.1	1.46	2607	2056	1237	948
UN-19-42-2600	190	2600	2305	420	6.9	41.0	234.3	1.46	2725	2149	1293	991
UN-19-42-2700	190	2700	2405	420	7.2	42.7	244.5	1.46	2843	2243	1349	1033
UN-19-42-2800	190	2800	2505	420	7.5	44.3	254.6	1.46	2961	2336	1405	1076
UN-19-42-2900	190	2900	2605	420	7.8	45.9	264.8	1.46	3080	2429	1461	1119
UN-19-42-3000	190	3000	2705	420	8.0	47.6	275.0	1.46	3198	2522	1517	1162
UN-19-42-3100	190	3100	2805	420	8.3	49.2	285.1	1.46	3316	2616	1573	1205
UN-19-42-3200	190	3200	2905	420	8.6	50.9	295.3	1.46	3434	2709	1629	1248
UN-19-42-3300	190	3300	3005	420	8.9	52.5	305.4	1.46	3553	2802	1685	1291
UN-19-42-3400	190	3400	3105	420	9.2	54.1	315.6	1.46	3671	2895	1741	1334
UN-19-42-3500	190	3500	3205	420	9.5	55.8	325.8	1.46	3789	2989	1797	1377
UN-19-42-3600	190	3600	3305	420	9.8	57.4	335.9	1.46	3907	3082	1853	1420
UN-19-42-3700	190	3700	3405	420	10.1	59.1	346.1	1.46	4025	3175	1909	1463
UN-19-42-3800	190	3800	3505	420	10.4	60.7	356.3	1.46	4144	3268	1966	1506
UN-19-42-3900	190	3900	3605	420	10.7	62.3	366.4	1.46	4262	3362	2022	1549
UN-19-42-4000	190	4000	3705	420	11.0	64.0	376.6	1.46	4380	3455	2078	1592
UN-19-42-4100	190	4100	3805	420	11.3	65.6	386.8	1.46	4498	3548	2134	1635
UN-19-42-4200	190	4200	3905	420	11.6	67.3	396.9	1.46	4616	3641	2190	1678
UN-19-42-4300	190	4300	4005	420	11.9	68.9	407.1	1.46	4735	3735	2246	1721
UN-19-42-4400	190	4400	4105	420	12.2	70.5	417.3	1.46	4853	3828	2302	1764
UN-19-42-4500	190	4500	4205	420	12.5	72.2	427.4	1.46	4971	3921	2358	1807
UN-19-42-4600	190	4600	4305	420	12.8	73.8	437.6	1.46	5089	4014	2414	1850
UN-19-42-4700	190	4700	4405	420	13.1	75.5	447.8	1.46	5208	4108	2470	1893
UN-19-42-4800	190	4800	4505	420	13.4	77.1	457.9	1.46	5326	4201	2526	1936

Réduction de puissance pour la version avec grille transversale: -15 %

Zehnder Terraline Neo



Modèle UFT-07-25 – Pour raccordement monodirectionnel côté pièce ou frontal

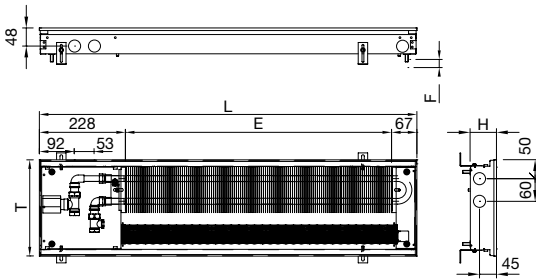

- H_T = hauteur totale, rivets filetés compris = $H+4$ mm
- H = hauteur, cadre compris
- L = longueur, cadre compris
- T = profondeur, cadre compris
- E = longueur de l'échangeur de chaleur
- LI = longueur des ventilateurs
- F = vis de réglage en hauteur; plage de réglage 0 – 35 mm
- V = contenance
- M = poids
- q_{ms} = débit d'eau normalisé
- n = exposant
- Φ_S = puissance calorifique normalisée selon EN16430 (75/65/20°C)
- Φ = puissance thermique aux températures système

Figure sans grille, cotes en mm
Vannes et actionneur non fournis à la livraison

Attention: sans cadre (sur demande), la hauteur (H) est réduite de 2 mm, et la longueur (L) et la profondeur (T) sont chacune réduites de 4 mm

Caractéristiques techniques, performances indiquées pour la version avec grille transversale basse

Modèle	H	L	E	LI	T	V	M	q_{ms}	Exp.	Allure de ventilation							
										$\Phi_s = \Delta T 50 K$				$\Phi = 55/45/20^\circ C$			
										0	1	2	3	0	1	2	3
	mm	mm	mm	mm	mm	dm ³	kg	kg/h	n	watts				watts			
UFT-07-25-800	70	800	505	400	255	0.25	5.5	32.8	1.1382	51	257	381	434	29	144	213	243
UFT-07-25-900	70	900	605	500	255	0.30	6.2	41.0	1.1382	64	321	477	543	36	179	267	304
UFT-07-25-1000	70	1000	705	700	255	0.35	6.9	57.3	1.1382	90	449	667	760	50	251	373	425
UFT-07-25-1100	70	1100	805	700	255	0.40	7.6	57.3	1.1382	90	449	667	760	50	251	373	425
UFT-07-25-1200	70	1200	905	800	255	0.45	8.3	65.6	1.1382	103	513	763	868	57	287	427	485
UFT-07-25-1300	70	1300	1005	900	255	0.50	8.9	73.8	1.1382	116	578	858	977	65	323	480	546
UFT-07-25-1400	70	1400	1105	1000	255	0.55	9.6	81.9	1.1382	128	642	953	1085	72	359	533	607
UFT-07-25-1500	70	1500	1205	1100	255	0.60	10.3	90.2	1.1382	141	706	1049	1194	79	395	586	668
UFT-07-25-1600	70	1600	1305	1200	255	0.65	11.0	98.4	1.1382	154	770	1144	1302	86	431	640	728
UFT-07-25-1700	70	1700	1405	1200	255	0.70	11.7	98.4	1.1382	154	770	1144	1302	86	431	640	728
UFT-07-25-1800	70	1800	1505	1400	255	0.75	12.4	114.8	1.1382	180	898	1335	1519	100	502	746	849
UFT-07-25-1900	70	1900	1605	1500	255	0.80	13.1	123.0	1.1382	193	963	1430	1628	108	538	800	910
UFT-07-25-2000	70	2000	1705	1600	255	0.85	13.8	131.1	1.1382	205	1027	1525	1736	115	574	853	971
UFT-07-25-2100	70	2100	1805	1700	255	0.90	14.4	139.4	1.1382	218	1091	1621	1845	122	610	906	1032
UFT-07-25-2200	70	2200	1905	1700	255	0.94	15.1	139.4	1.1382	218	1091	1621	1845	122	610	906	1032
UFT-07-25-2300	70	2300	2005	1900	255	0.99	15.8	155.7	1.1382	244	1219	1811	2062	136	682	1013	1153
UFT-07-25-2400	70	2400	2105	1900	255	1.04	16.5	155.7	1.1382	244	1219	1811	2062	136	682	1013	1153
UFT-07-25-2500	70	2500	2205	2000	255	1.09	17.2	164.0	1.1382	257	1283	1907	2170	143	717	1066	1213
UFT-07-25-2600	70	2600	2305	2100	255	1.14	17.9	172.1	1.1382	270	1348	2002	2279	151	754	1119	1274
UFT-07-25-2700	70	2700	2405	2200	255	1.19	18.6	180.3	1.1382	282	1412	2097	2387	158	789	1172	1335
UFT-07-25-2800	70	2800	2505	2300	255	1.24	19.3	188.6	1.1382	295	1476	2193	2496	165	825	1226	1396
UFT-07-25-2900	70	2900	2605	2400	255	1.29	19.9	196.7	1.1382	308	1540	2288	2604	172	861	1279	1456
UFT-07-25-3000	70	3000	2705	2400	255	1.34	20.6	196.7	1.1382	308	1540	2288	2604	172	861	1279	1456
UFT-07-25-3100	70	3100	2805	2600	255	1.39	21.3	213.1	1.1382	334	1668	2479	2821	187	933	1386	1577
UFT-07-25-3200	70	3200	2905	2700	255	1.44	22.0	221.3	1.1382	347	1733	2574	2930	194	969	1439	1638
UFT-07-25-3300	70	3300	3005	2700	255	1.49	22.7	221.3	1.1382	347	1733	2574	2930	194	969	1439	1638
UFT-07-25-3400	70	3400	3105	2800	255	1.54	23.4	229.5	1.1382	359	1797	2669	3038	201	1005	1492	1699
UFT-07-25-3500	70	3500	3205	2900	255	1.59	24.1	237.7	1.1382	372	1861	2765	3147	208	1040	1546	1759
UFT-07-25-3600	70	3600	3305	3100	255	1.64	24.8	254.1	1.1382	398	1989	2955	3364	222	1112	1652	1881
UFT-07-25-3700	70	3700	3405	3100	255	1.69	25.4	254.1	1.1382	398	1989	2955	3364	222	1112	1652	1881
UFT-07-25-3800	70	3800	3505	3200	255	1.74	26.1	262.3	1.1382	411	2053	3051	3472	230	1148	1706	1941
UFT-07-25-3900	70	3900	3605	3300	255	1.79	26.8	270.5	1.1382	424	2118	3146	3581	237	1184	1759	2002
UFT-07-25-4000	70	4000	3705	3400	255	1.84	27.5	278.7	1.1382	436	2182	3241	3689	244	1220	1812	2063
UFT-07-25-4100	70	4100	3805	3500	255	1.89	28.2	286.9	1.1382	449	2246	3337	3798	251	1256	1866	2123
UFT-07-25-4200	70	4200	3905	3600	255	1.94	28.9	295.1	1.1382	462	2310	3432	3906	258	1292	1919	2184
UFT-07-25-4300	70	4300	4005	3600	255	1.99	29.6	295.1	1.1382	462	2310	3432	3906	258	1292	1919	2184
UFT-07-25-4400	70	4400	4105	3800	255	2.04	30.3	311.5	1.1382	488	2438	3623	4123	273	1363	2026	2305
UFT-07-25-4500	70	4500	4205	3900	255	2.09	30.9	319.7	1.1382	501	2503	3718	4232	280	1399	2079	2366
UFT-07-25-4600	70	4600	4305	4000	255	2.13	31.6	327.8	1.1382	513	2567	3813	4340	287	1435	2132	2427
UFT-07-25-4700	70	4700	4405	4100	255	2.18	32.3	336.1	1.1382	526	2631	3909	4449	294	1471	2186	2487
UFT-07-25-4800	70	4800	4505	4100	255	2.23	33.0	336.1	1.1382	526	2631	3909	4449	294	1471	2186	2487

Zehnder Terraline Neo



Modèle UFT-07-34 – Pour raccordement monodirectionnel côté pièce ou frontal

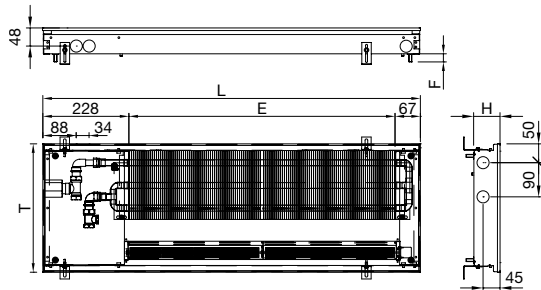

- H_T = hauteur totale, rivets filetés compris = $H+4$ mm
- H = hauteur, cadre compris
- L = longueur, cadre compris
- T = profondeur, cadre compris
- E = longueur de l'échangeur de chaleur
- LI = longueur des ventilateurs
- F = vis de réglage en hauteur; plage de réglage 0 – 35 mm
- V = contenance
- M = poids
- q_{ms} = débit d'eau normalisé
- n = exposant
- Φ_S = puissance calorifique normalisée selon EN16430 (75/65/20°C)
- Φ = puissance thermique aux températures système

Figure sans grille, cotes en mm
Vannes et actionneur non fournis à la livraison

Attention: sans cadre (sur demande), la hauteur (H) est réduite de 2 mm, et la longueur (L) et la profondeur (T) sont chacune réduites de 4 mm

Caractéristiques techniques, performances indiquées pour la version avec grille transversale basse

Modèle	H	L	E	LI	T	V	M	q_{ms}	Exp.	Allure de ventilation							
										$\Phi_s = \Delta T 50$ K				$\Phi = 55/45/20^\circ C$			
										0	1	2	3	0	1	2	3
	mm	mm	mm	mm	mm	dm ³	kg	kg/h	n	watts				watts			
UFT-07-34-800	70	800	505	400	340	0.40	7.2	37.7	1.2153	63	315	439	498	34	169	236	268
UFT-07-34-900	70	900	605	500	340	0.50	8.0	47.2	1.2153	79	393	549	622	42	211	295	334
UFT-07-34-1000	70	1000	705	700	340	0.60	8.9	66.1	1.2153	110	551	769	871	59	296	413	468
UFT-07-34-1100	70	1100	805	700	340	0.70	9.8	66.1	1.2153	110	551	769	871	59	296	413	468
UFT-07-34-1200	70	1200	905	800	340	0.70	10.7	75.6	1.2153	126	629	879	995	68	338	472	535
UFT-07-34-1300	70	1300	1005	900	340	0.80	11.6	85.0	1.2153	142	708	989	1120	76	381	532	602
UFT-07-34-1400	70	1400	1105	1000	340	0.90	12.5	94.4	1.2153	157	787	1098	1244	85	423	590	669
UFT-07-34-1500	70	1500	1205	1100	340	1.00	13.4	103.9	1.2153	173	865	1208	1369	93	465	649	736
UFT-07-34-1600	70	1600	1305	1200	340	1.10	14.3	113.3	1.2153	189	944	1318	1493	101	507	708	803
UFT-07-34-1700	70	1700	1405	1200	340	1.20	15.2	113.3	1.2153	189	944	1318	1493	101	507	708	803
UFT-07-34-1800	70	1800	1505	1400	340	1.20	16.1	132.2	1.2153	220	1101	1538	1742	118	592	827	936
UFT-07-34-1900	70	1900	1605	1500	340	1.30	17.0	141.7	1.2153	236	1180	1648	1866	127	634	886	1003
UFT-07-34-2000	70	2000	1705	1600	340	1.40	17.9	151.1	1.2153	252	1259	1757	1991	135	677	944	1070
UFT-07-34-2100	70	2100	1805	1700	340	1.50	18.8	160.5	1.2153	267	1337	1867	2115	144	719	1004	1137
UFT-07-34-2200	70	2200	1905	1700	340	1.60	19.7	160.5	1.2153	267	1337	1867	2115	144	719	1004	1137
UFT-07-34-2300	70	2300	2005	1900	340	1.70	20.6	179.4	1.2153	299	1495	2087	2364	161	804	1122	1271
UFT-07-34-2400	70	2400	2105	1900	340	1.70	21.5	179.4	1.2153	299	1495	2087	2364	161	804	1122	1271
UFT-07-34-2500	70	2500	2205	2000	340	1.80	22.3	188.9	1.2153	315	1573	2197	2488	169	846	1181	1337
UFT-07-34-2600	70	2600	2305	2100	340	1.90	23.2	198.4	1.2153	330	1652	2307	2613	178	888	1240	1405
UFT-07-34-2700	70	2700	2405	2200	340	2.00	24.1	207.7	1.2153	346	1731	2416	2737	186	930	1299	1471
UFT-07-34-2800	70	2800	2505	2300	340	2.10	25.0	217.2	1.2153	362	1809	2526	2862	194	972	1358	1538
UFT-07-34-2900	70	2900	2605	2400	340	2.20	25.9	226.6	1.2153	378	1888	2636	2986	203	1015	1417	1605
UFT-07-34-3000	70	3000	2705	2400	340	2.20	26.8	226.6	1.2153	378	1888	2636	2986	203	1015	1417	1605
UFT-07-34-3100	70	3100	2805	2600	340	2.30	27.7	245.6	1.2153	409	2045	2856	3235	220	1099	1535	1739
UFT-07-34-3200	70	3200	2905	2700	340	2.40	28.6	255.0	1.2153	425	2124	2966	3359	228	1142	1594	1805
UFT-07-34-3300	70	3300	3005	2700	340	2.50	29.5	255.0	1.2153	425	2124	2966	3359	228	1142	1594	1805
UFT-07-34-3400	70	3400	3105	2800	340	2.60	30.4	264.4	1.2153	441	2203	3075	3484	237	1184	1653	1873
UFT-07-34-3500	70	3500	3205	2900	340	2.60	31.3	273.8	1.2153	456	2281	3185	3608	245	1226	1712	1939
UFT-07-34-3600	70	3600	3305	3100	340	2.70	32.2	292.8	1.2153	488	2439	3405	3857	262	1311	1830	2073
UFT-07-34-3700	70	3700	3405	3100	340	2.80	33.1	292.8	1.2153	488	2439	3405	3857	262	1311	1830	2073
UFT-07-34-3800	70	3800	3505	3200	340	2.90	34.0	302.2	1.2153	503	2517	3515	3981	271	1353	1889	2140
UFT-07-34-3900	70	3900	3605	3300	340	3.00	34.9	311.7	1.2153	519	2596	3625	4106	279	1395	1948	2207
UFT-07-34-4000	70	4000	3705	3400	340	3.10	35.8	321.1	1.2153	535	2675	3734	4230	288	1438	2007	2274
UFT-07-34-4100	70	4100	3805	3500	340	3.10	36.9	330.5	1.2153	551	2753	3844	4355	296	1480	2066	2341
UFT-07-34-4200	70	4200	3905	3600	340	3.20	37.8	340.0	1.2153	566	2832	3954	4479	304	1522	2125	2408
UFT-07-34-4300	70	4300	4005	3600	340	3.30	38.7	340.0	1.2153	566	2832	3954	4479	304	1522	2125	2408
UFT-07-34-4400	70	4400	4105	3800	340	3.40	39.6	358.9	1.2153	598	2989	4174	4728	321	1607	2244	2541
UFT-07-34-4500	70	4500	4205	3900	340	3.50	40.5	368.3	1.2153	614	3068	4284	4852	330	1649	2303	2608
UFT-07-34-4600	70	4600	4305	4000	340	3.60	41.4	377.7	1.2153	629	3147	4393	4977	338	1692	2361	2675
UFT-07-34-4700	70	4700	4405	4100	340	3.60	42.3	387.2	1.2153	645	3225	4503	5101	347	1733	2420	2742
UFT-07-34-4800	70	4800	4505	4100	340	3.70	43.2	387.2	1.2153	645	3225	4503	5101	347	1733	2420	2742

Zehnder Terraline Neo



Modèle UFT-09-17 – Pour raccordement monodirectionnel côté pièce ou frontal

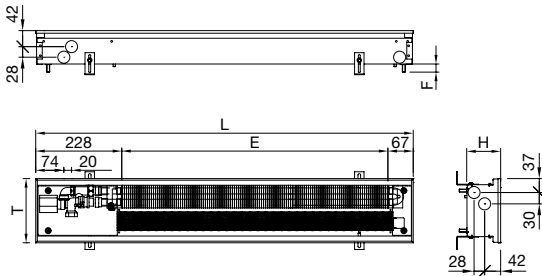

- H_T = hauteur totale, rivets filetés compris = $H+4$ mm
- H = hauteur, cadre compris
- L = longueur, cadre compris
- T = profondeur, cadre compris
- E = longueur de l'échangeur de chaleur
- LI = longueur des ventilateurs
- F = vis de réglage en hauteur; plage de réglage 0 – 35 mm
- V = contenance
- M = poids
- q_{ms} = débit d'eau normalisé
- n = exposant
- Φ_S = puissance calorifique normalisée selon EN16430 (75/65/20°C)
- Φ = puissance thermique aux températures système

Figure sans grille, cotes en mm
Vannes et actionneur non fournis à la livraison

Attention: sans cadre (sur demande), la hauteur (H) est réduite de 2 mm, et la longueur (L) et la profondeur (T) sont chacune réduites de 4 mm

Caractéristiques techniques, performances indiquées pour la version avec grille linéaire

Modèle	H	L	E	LI	T	V	M	q_{ms}	Exp.	Allure de ventilation							
										$\Phi_s = \Delta T 50 K$				$\Phi = 55/45/20^\circ C$			
										0	1	2	3	0	1	2	3
	mm	mm	mm	mm	mm	dm ³	kg	kg/h	n	watts				watts			
UFT-09-17-800	90	800	505	400	170	0.25	4.9	34.2	1.0716	53	264	398	501	31	153	230	290
UFT-09-17-900	90	900	605	500	170	0.30	5.5	42.8	1.0716	66	330	498	627	38	191	288	363
UFT-09-17-1000	90	1000	705	700	170	0.35	6.1	59.9	1.0716	92	462	697	877	53	267	403	507
UFT-09-17-1100	90	1100	805	700	170	0.40	6.7	59.9	1.0716	92	462	697	877	53	267	403	507
UFT-09-17-1200	90	1200	905	800	170	0.45	7.3	68.5	1.0716	106	528	797	1003	61	305	461	580
UFT-09-17-1300	90	1300	1005	900	170	0.50	7.9	77.0	1.0716	119	594	896	1128	69	344	518	652
UFT-09-17-1400	90	1400	1105	1000	170	0.55	8.5	85.6	1.0716	132	660	996	1253	76	382	576	725
UFT-09-17-1500	90	1500	1205	1100	170	0.60	9.1	94.1	1.0716	145	726	1095	1379	84	420	633	798
UFT-09-17-1600	90	1600	1305	1200	170	0.65	9.7	102.7	1.0716	158	792	1195	1504	92	458	691	870
UFT-09-17-1700	90	1700	1405	1200	170	0.70	10.3	102.7	1.0716	158	792	1195	1504	92	458	691	870
UFT-09-17-1800	90	1800	1505	1400	170	0.75	10.9	119.9	1.0716	185	924	1394	1755	107	534	806	1015
UFT-09-17-1900	90	1900	1605	1500	170	0.80	11.5	128.5	1.0716	198	990	1494	1880	115	573	864	1087
UFT-09-17-2000	90	2000	1705	1600	170	0.85	12.1	137.0	1.0716	211	1056	1593	2005	122	611	921	1160
UFT-09-17-2100	90	2100	1805	1700	170	0.90	12.7	145.6	1.0716	224	1122	1693	2131	130	649	979	1233
UFT-09-17-2200	90	2200	1905	1700	170	0.94	13.3	145.6	1.0716	224	1122	1693	2131	130	649	979	1233
UFT-09-17-2300	90	2300	2005	1900	170	0.99	13.9	162.7	1.0716	251	1254	1892	2381	145	725	1094	1377
UFT-09-17-2400	90	2400	2105	1900	170	1.04	14.6	162.7	1.0716	251	1254	1892	2381	145	725	1094	1377
UFT-09-17-2500	90	2500	2205	2000	170	1.09	15.2	171.3	1.0716	264	1320	1992	2507	153	764	1152	1450
UFT-09-17-2600	90	2600	2305	2100	170	1.14	15.8	179.8	1.0716	277	1386	2091	2632	160	802	1210	1522
UFT-09-17-2700	90	2700	2405	2200	170	1.19	16.4	188.4	1.0716	290	1452	2191	2757	168	840	1267	1595
UFT-09-17-2800	90	2800	2505	2300	170	1.24	17.0	196.9	1.0716	304	1518	2290	2883	176	878	1325	1668
UFT-09-17-2900	90	2900	2605	2400	170	1.29	17.6	205.5	1.0716	317	1584	2390	3008	183	916	1382	1740
UFT-09-17-3000	90	3000	2705	2400	170	1.34	18.2	205.5	1.0716	317	1584	2390	3008	183	916	1382	1740
UFT-09-17-3100	90	3100	2805	2600	170	1.39	18.8	222.6	1.0716	343	1716	2589	3259	199	993	1498	1885
UFT-09-17-3200	90	3200	2905	2700	170	1.44	19.4	231.2	1.0716	356	1782	2689	3384	206	1031	1555	1957
UFT-09-17-3300	90	3300	3005	2700	170	1.49	20.0	231.2	1.0716	356	1782	2689	3384	206	1031	1555	1957
UFT-09-17-3400	90	3400	3105	2800	170	1.54	20.6	239.7	1.0716	370	1848	2788	3509	214	1069	1613	2030
UFT-09-17-3500	90	3500	3205	2900	170	1.59	21.2	248.3	1.0716	383	1914	2888	3635	221	1107	1671	2103
UFT-09-17-3600	90	3600	3305	3100	170	1.64	21.8	265.4	1.0716	409	2046	3087	3885	237	1184	1786	2247
UFT-09-17-3700	90	3700	3405	3100	170	1.69	22.4	265.4	1.0716	409	2046	3087	3885	237	1184	1786	2247
UFT-09-17-3800	90	3800	3505	3200	170	1.74	23.0	274.0	1.0716	422	2112	3187	4011	244	1222	1844	2320
UFT-09-17-3900	90	3900	3605	3300	170	1.79	23.6	282.5	1.0716	436	2178	3286	4136	252	1260	1901	2392
UFT-09-17-4000	90	4000	3705	3400	170	1.84	24.3	291.1	1.0716	449	2244	3386	4261	260	1298	1959	2465
UFT-09-17-4100	90	4100	3805	3500	170	1.89	25.1	299.6	1.0716	462	2310	3485	4387	267	1336	2016	2538
UFT-09-17-4200	90	4200	3905	3600	170	1.94	25.7	308.2	1.0716	475	2376	3585	4512	275	1374	2074	2610
UFT-09-17-4300	90	4300	4005	3600	170	1.99	26.3	308.2	1.0716	475	2376	3585	4512	275	1374	2074	2610
UFT-09-17-4400	90	4400	4105	3800	170	2.04	27.0	325.3	1.0716	502	2508	3784	4763	290	1451	2189	2755
UFT-09-17-4500	90	4500	4205	3900	170	2.09	27.6	333.9	1.0716	515	2574	3884	4888	298	1489	2247	2827
UFT-09-17-4600	90	4600	4305	4000	170	2.13	28.2	342.5	1.0716	528	2640	3983	5013	305	1527	2304	2900
UFT-09-17-4700	90	4700	4405	4100	170	2.18	28.8	351.1	1.0716	541	2706	4083	5139	313	1565	2362	2973
UFT-09-17-4800	90	4800	4505	4100	170	2.23	29.4	351.1	1.0716	541	2706	4083	5139	313	1565	2362	2973

Réduction de puissance pour la version avec grille transversale: -5 %

Zehnder Terraline Neo



Modèle UFT-09-21 – Pour raccordement monodirectionnel côté pièce ou frontal

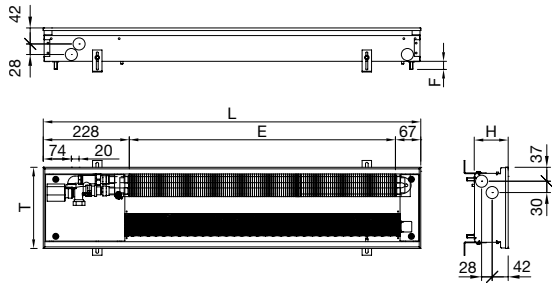

- H_T = hauteur totale, rivets filetés compris = $H+4$ mm
- H = hauteur, cadre compris
- L = longueur, cadre compris
- T = profondeur, cadre compris
- E = longueur de l'échangeur de chaleur
- LI = longueur des ventilateurs
- F = vis de réglage en hauteur; plage de réglage 0 – 35 mm
- V = contenance
- M = poids
- q_{ms} = débit d'eau normalisé
- n = exposant
- Φ_S = puissance calorifique normalisée selon EN16430 (75/65/20°C)
- Φ = puissance thermique aux températures système

Figure sans grille, cotes en mm
Vannes et actionneur non fournis à la livraison

Attention: sans cadre (sur demande), la hauteur (H) est réduite de 2 mm, et la longueur (L) et la profondeur (T) sont chacune réduites de 4 mm

Caractéristiques techniques, performances indiquées pour la version avec grille linéaire

Modèle	H	L	E	LI	T	V	M	q_{ms}	Exp.	Allure de ventilation							
										$\Phi_s = \Delta T 50$ K				$\Phi = 55/45/20^\circ C$			
										0	1	2	3	0	1	2	3
	mm	mm	mm	mm	mm	dm ³	kg	kg/h	n	watts				watts			
UFT-09-21-800	90	800	505	400	215	0.25	5.6	43.8	1.0626	71	357	509	629	41	207	296	366
UFT-09-21-900	90	900	605	500	215	0.30	6.3	54.7	1.0626	89	446	636	786	52	259	370	457
UFT-09-21-1000	90	1000	705	700	215	0.35	7.0	76.5	1.0626	125	624	890	1101	73	363	517	640
UFT-09-21-1100	90	1100	805	700	215	0.40	7.7	76.5	1.0626	125	624	890	1101	73	363	517	640
UFT-09-21-1200	90	1200	905	800	215	0.45	8.4	87.4	1.0626	143	713	1017	1258	83	414	591	731
UFT-09-21-1300	90	1300	1005	900	215	0.50	9.1	98.4	1.0626	161	803	1145	1415	93	467	665	822
UFT-09-21-1400	90	1400	1105	1000	215	0.55	9.8	109.4	1.0626	178	892	1272	1573	104	518	739	914
UFT-09-21-1500	90	1500	1205	1100	215	0.60	10.5	120.3	1.0626	196	981	1399	1730	114	570	813	1005
UFT-09-21-1600	90	1600	1305	1200	215	0.65	11.2	131.2	1.0626	214	1070	1526	1887	124	622	887	1097
UFT-09-21-1700	90	1700	1405	1200	215	0.70	11.9	131.2	1.0626	214	1070	1526	1887	124	622	887	1097
UFT-09-21-1800	90	1800	1505	1400	215	0.75	12.6	153.0	1.0626	250	1248	1780	2202	145	725	1034	1280
UFT-09-21-1900	90	1900	1605	1500	215	0.80	13.3	164.1	1.0626	268	1338	1908	2359	156	778	1109	1371
UFT-09-21-2000	90	2000	1705	1600	215	0.85	14.0	175.0	1.0626	285	1427	2035	2516	166	829	1183	1462
UFT-09-21-2100	90	2100	1805	1700	215	0.90	14.7	185.9	1.0626	303	1516	2162	2673	176	881	1256	1553
UFT-09-21-2200	90	2200	1905	1700	215	0.94	15.4	185.9	1.0626	303	1516	2162	2673	176	881	1256	1553
UFT-09-21-2300	90	2300	2005	1900	215	0.99	16.1	207.7	1.0626	339	1694	2416	2988	197	984	1404	1736
UFT-09-21-2400	90	2400	2105	1900	215	1.04	16.8	207.7	1.0626	339	1694	2416	2988	197	984	1404	1736
UFT-09-21-2500	90	2500	2205	2000	215	1.09	17.5	218.6	1.0626	357	1783	2543	3145	207	1036	1478	1828
UFT-09-21-2600	90	2600	2305	2100	215	1.14	18.2	229.7	1.0626	375	1873	2671	3302	218	1088	1552	1919
UFT-09-21-2700	90	2700	2405	2200	215	1.19	18.9	240.6	1.0626	392	1962	2798	3460	228	1140	1626	2011
UFT-09-21-2800	90	2800	2505	2300	215	1.24	19.6	251.5	1.0626	410	2051	2925	3617	238	1192	1700	2102
UFT-09-21-2900	90	2900	2605	2400	215	1.29	20.3	262.4	1.0626	428	2140	3052	3774	249	1244	1774	2193
UFT-09-21-3000	90	3000	2705	2400	215	1.34	21.0	262.4	1.0626	428	2140	3052	3774	249	1244	1774	2193
UFT-09-21-3100	90	3100	2805	2600	215	1.39	21.7	284.3	1.0626	464	2318	3306	4089	269	1347	1921	2376
UFT-09-21-3200	90	3200	2905	2700	215	1.44	22.4	295.3	1.0626	482	2408	3434	4246	280	1399	1996	2467
UFT-09-21-3300	90	3300	3005	2700	215	1.49	23.1	295.3	1.0626	482	2408	3434	4246	280	1399	1996	2467
UFT-09-21-3400	90	3400	3105	2800	215	1.54	23.8	306.2	1.0626	499	2497	3561	4403	290	1451	2069	2559
UFT-09-21-3500	90	3500	3205	2900	215	1.59	24.5	317.1	1.0626	517	2586	3688	4560	301	1503	2143	2650
UFT-09-21-3600	90	3600	3305	3100	215	1.64	25.2	338.9	1.0626	553	2764	3942	4875	321	1606	2291	2833
UFT-09-21-3700	90	3700	3405	3100	215	1.69	25.9	338.9	1.0626	553	2764	3942	4875	321	1606	2291	2833
UFT-09-21-3800	90	3800	3505	3200	215	1.74	26.6	349.9	1.0626	571	2853	4069	5032	332	1658	2365	2924
UFT-09-21-3900	90	3900	3605	3300	215	1.79	27.3	360.9	1.0626	589	2943	4197	5189	342	1710	2439	3015
UFT-09-21-4000	90	4000	3705	3400	215	1.84	28.0	371.8	1.0626	606	3032	4324	5347	352	1762	2513	3107
UFT-09-21-4100	90	4100	3805	3500	215	1.89	28.7	382.7	1.0626	624	3121	4451	5504	363	1814	2587	3198
UFT-09-21-4200	90	4200	3905	3600	215	1.94	29.4	393.6	1.0626	642	3210	4578	5661	373	1865	2660	3290
UFT-09-21-4300	90	4300	4005	3600	215	1.99	30.1	393.6	1.0626	642	3210	4578	5661	373	1865	2660	3290
UFT-09-21-4400	90	4400	4105	3800	215	2.04	30.8	415.5	1.0626	678	3388	4832	5976	394	1969	2808	3473
UFT-09-21-4500	90	4500	4205	3900	215	2.09	31.5	426.5	1.0626	696	3478	4960	6133	404	2021	2882	3564
UFT-09-21-4600	90	4600	4305	4000	215	2.13	32.2	437.4	1.0626	713	3567	5087	6290	415	2073	2956	3655
UFT-09-21-4700	90	4700	4405	4100	215	2.18	32.9	448.3	1.0626	731	3656	5214	6447	425	2125	3030	3746
UFT-09-21-4800	90	4800	4505	4100	215	2.23	33.6	448.3	1.0626	731	3656	5214	6447	425	2125	3030	3746

Réduction de puissance pour la version avec grille transversale: -5 %

Zehnder Terraline Neo



Modèle UFT-09-25 – Pour raccordement monodirectionnel côté pièce ou frontal

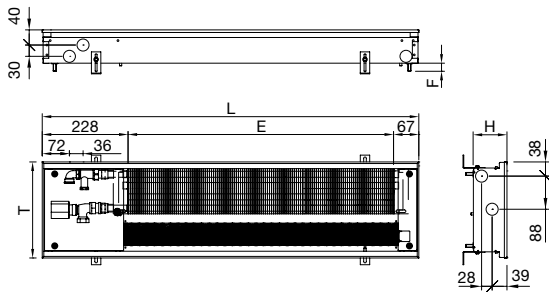

- H_T = hauteur totale, rivets filetés compris = $H+4$ mm
- H = hauteur, cadre compris
- L = longueur, cadre compris
- T = profondeur, cadre compris
- E = longueur de l'échangeur de chaleur
- LI = longueur des ventilateurs
- F = vis de réglage en hauteur; plage de réglage 0 – 35 mm
- V = contenance
- M = poids
- q_{ms} = débit d'eau normalisé
- n = exposant
- Φ_S = puissance calorifique normalisée selon EN16430 (75/65/20°C)
- Φ = puissance thermique aux températures système

Figure sans grille, cotes en mm
Vannes et actionneur non fournis à la livraison

Attention: sans cadre (sur demande), la hauteur (H) est réduite de 2 mm, et la longueur (L) et la profondeur (T) sont chacune réduites de 4 mm

Caractéristiques techniques, performances indiquées pour la version avec grille linéaire

Modèle	H	L	E	LI	T	V	M	q_{ms}	Exp.	Allure de ventilation															
										0				1				2				3			
										$\Phi_s = \Delta T 50 K$ watts				$\Phi = 55/45/20^\circ C$ watts				$\Phi = 55/45/20^\circ C$ watts				$\Phi = 55/45/20^\circ C$ watts			
mm	mm	mm	mm	mm	mm	dm ³	kg	kg/h	n																
UFT-09-25-800	90	800	505	400	255	0.50	7.2	57.6	1.0411	88	440	670	866	52	259	394	509								
UFT-09-25-900	90	900	605	500	255	0.60	8.0	72.1	1.0411	110	550	838	1083	65	323	492	636								
UFT-09-25-1000	90	1000	705	700	255	0.70	8.9	100.9	1.0411	154	771	1173	1516	91	453	689	891								
UFT-09-25-1100	90	1100	805	700	255	0.80	9.8	100.9	1.0411	154	771	1173	1516	91	453	689	891								
UFT-09-25-1200	90	1200	905	800	255	0.90	10.7	115.2	1.0411	176	881	1340	1732	104	518	787	1018								
UFT-09-25-1300	90	1300	1005	900	255	1.00	11.6	129.7	1.0411	198	991	1508	1949	116	582	886	1145								
UFT-09-25-1400	90	1400	1105	1000	255	1.10	12.5	144.0	1.0411	220	1101	1675	2165	129	647	984	1272								
UFT-09-25-1500	90	1500	1205	1100	255	1.20	13.4	158.5	1.0411	242	1211	1843	2382	142	712	1083	1400								
UFT-09-25-1600	90	1600	1305	1200	255	1.30	14.3	172.8	1.0411	264	1321	2010	2598	155	776	1181	1526								
UFT-09-25-1700	90	1700	1405	1200	255	1.40	15.2	172.8	1.0411	264	1321	2010	2598	155	776	1181	1526								
UFT-09-25-1800	90	1800	1505	1400	255	1.50	16.1	201.6	1.0411	308	1541	2345	3031	181	905	1378	1781								
UFT-09-25-1900	90	1900	1605	1500	255	1.60	17.0	216.1	1.0411	330	1651	2513	3248	194	970	1476	1908								
UFT-09-25-2000	90	2000	1705	1600	255	1.70	17.9	230.4	1.0411	352	1761	2680	3464	207	1035	1575	2035								
UFT-09-25-2100	90	2100	1805	1700	255	1.80	18.8	244.9	1.0411	374	1871	2848	3681	220	1099	1673	2163								
UFT-09-25-2200	90	2200	1905	1700	255	1.90	19.7	244.9	1.0411	374	1871	2848	3681	220	1099	1673	2163								
UFT-09-25-2300	90	2300	2005	1900	255	2.00	20.6	273.7	1.0411	418	2092	3183	4114	246	1229	1870	2417								
UFT-09-25-2400	90	2400	2105	1900	255	2.10	21.5	273.7	1.0411	418	2092	3183	4114	246	1229	1870	2417								
UFT-09-25-2500	90	2500	2205	2000	255	2.20	22.3	288.0	1.0411	440	2202	3350	4330	259	1294	1968	2544								
UFT-09-25-2600	90	2600	2305	2100	255	2.30	23.2	302.5	1.0411	462	2312	3518	4547	272	1358	2067	2672								
UFT-09-25-2700	90	2700	2405	2200	255	2.40	24.1	316.8	1.0411	484	2422	3685	4763	285	1423	2165	2798								
UFT-09-25-2800	90	2800	2505	2300	255	2.50	25.0	331.3	1.0411	506	2532	3853	4980	298	1488	2264	2926								
UFT-09-25-2900	90	2900	2605	2400	255	2.60	25.9	345.6	1.0411	528	2642	4020	5196	310	1552	2362	3053								
UFT-09-25-3000	90	3000	2705	2400	255	2.70	26.8	345.6	1.0411	528	2642	4020	5196	310	1552	2362	3053								
UFT-09-25-3100	90	3100	2805	2600	255	2.80	27.7	374.4	1.0411	572	2862	4355	5629	336	1682	2559	3307								
UFT-09-25-3200	90	3200	2905	2700	255	2.90	28.6	388.9	1.0411	594	2972	4523	5846	349	1746	2657	3435								
UFT-09-25-3300	90	3300	3005	2700	255	3.00	29.5	388.9	1.0411	594	2972	4523	5846	349	1746	2657	3435								
UFT-09-25-3400	90	3400	3105	2800	255	3.10	30.4	403.2	1.0411	616	3082	4690	6062	362	1811	2756	3562								
UFT-09-25-3500	90	3500	3205	2900	255	3.20	31.3	417.7	1.0411	638	3192	4858	6279	375	1875	2854	3689								
UFT-09-25-3600	90	3600	3305	3100	255	3.30	32.2	446.5	1.0411	683	3413	5193	6712	401	2005	3051	3944								
UFT-09-25-3700	90	3700	3405	3100	255	3.40	33.1	446.5	1.0411	683	3413	5193	6712	401	2005	3051	3944								
UFT-09-25-3800	90	3800	3505	3200	255	3.50	34.0	460.9	1.0411	705	3523	5360	6928	414	2070	3149	4070								
UFT-09-25-3900	90	3900	3605	3300	255	3.60	34.9	475.3	1.0411	727	3633	5528	7145	427	2135	3248	4198								
UFT-09-25-4000	90	4000	3705	3400	255	3.70	35.8	489.7	1.0411	749	3743	5695	7361	440	2199	3346	4325								
UFT-09-25-4100	90	4100	3805	3500	255	3.80	36.9	504.1	1.0411	771	3853	5863	7578	453	2264	3445	4452								
UFT-09-25-4200	90	4200	3905	3600	255	3.90	37.8	518.5	1.0411	793	3963	6030	7794	466	2328	3543	4579								
UFT-09-25-4300	90	4300	4005	3600	255	4.00	38.7	518.5	1.0411	793	3963	6030	7794	466	2328	3543	4579								
UFT-09-25-4400	90	4400	4105	3800	255	4.10	39.6	547.3	1.0411	837	4183	6365	8227	492	2458	3740	4834								
UFT-09-25-4500	90	4500	4205	3900	255	4.20	40.5	561.7	1.0411	859	4293	6533	8444	504	2522	3838	4961								
UFT-09-25-4600	90	4600	4305	4000	255	4.30	41.4	576.1	1.0411	881	4403	6700	8660	517	2587	3936	5088								
UFT-09-25-4700	90	4700	4405	4100	255	4.40	42.3	590.5	1.0411	903	4513	6868	8877	530	2652	4035	5216								
UFT-09-25-4800	90	4800	4505	4100	255	4.50	43.2	590.5	1.0411	903	4513	6868	8877	530	2652	4035	5216								

Réduction de puissance pour la version avec grille transversale: -5 %

Modèle UFT-09-34 – Pour raccordement monodirectionnel côté pièce ou frontal

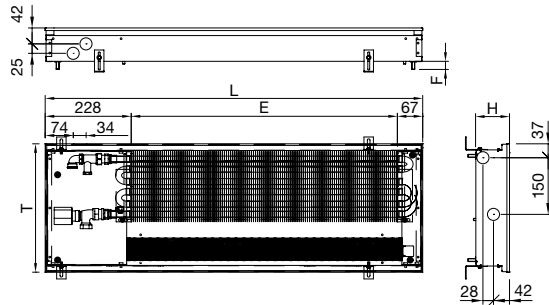

- H_T = hauteur totale, rivets filetés compris = $H+4$ mm
- H = hauteur, cadre compris
- L = longueur, cadre compris
- T = profondeur, cadre compris
- E = longueur de l'échangeur de chaleur
- LI = longueur des ventilateurs
- F = vis de réglage en hauteur; plage de réglage 0 – 35 mm
- V = contenance
- M = poids
- q_{ms} = débit d'eau normalisé
- n = exposant
- Φ_S = puissance calorifique normalisée selon EN16430 (75/65/20°C)
- Φ = puissance thermique aux températures système

Figure sans grille, cotes en mm
Vannes et actionneur non fournis à la livraison

Attention: sans cadre (sur demande), la hauteur (H) est réduite de 2 mm, et la longueur (L) et la profondeur (T) sont chacune réduites de 4 mm

Caractéristiques techniques, performances indiquées pour la version avec grille linéaire

Modèle	H	L	E	LI	T	V	M	q_{ms}	Exp.	Allure de ventilation							
										$\Phi_s = \Delta T 50$ K				$\Phi = 55/45/20^\circ C$			
										0	1	2	3	0	1	2	3
	mm	mm	mm	mm	mm	dm ³	kg	kg/h	n	watts				watts			
UFT-09-34-800	90	800	505	400	340	0.80	9.3	65.9	1.0272	103	516	766	950	61	305	453	562
UFT-09-34-900	90	900	605	500	340	0.90	10.5	82.4	1.0272	129	645	958	1188	76	382	567	703
UFT-09-34-1000	90	1000	705	700	340	1.00	11.6	115.3	1.0272	181	904	1341	1663	107	535	793	984
UFT-09-34-1100	90	1100	805	700	340	1.10	12.8	115.3	1.0272	181	904	1341	1663	107	535	793	984
UFT-09-34-1200	90	1200	905	800	340	1.20	14.0	131.7	1.0272	207	1033	1532	1901	122	611	907	1125
UFT-09-34-1300	90	1300	1005	900	340	1.30	15.1	148.2	1.0272	232	1162	1724	2138	138	688	1020	1265
UFT-09-34-1400	90	1400	1105	1000	340	1.40	16.3	164.7	1.0272	258	1291	1915	2376	153	764	1133	1406
UFT-09-34-1500	90	1500	1205	1100	340	1.50	17.4	181.2	1.0272	284	1420	2107	2613	168	840	1247	1546
UFT-09-34-1600	90	1600	1305	1200	340	1.60	18.6	197.6	1.0272	310	1549	2298	2851	183	917	1360	1687
UFT-09-34-1700	90	1700	1405	1200	340	1.70	19.8	197.6	1.0272	310	1549	2298	2851	183	917	1360	1687
UFT-09-34-1800	90	1800	1505	1400	340	1.80	20.9	230.5	1.0272	361	1807	2681	3326	214	1069	1586	1968
UFT-09-34-1900	90	1900	1605	1500	340	1.90	22.1	247.0	1.0272	387	1936	2873	3564	229	1146	1700	2109
UFT-09-34-2000	90	2000	1705	1600	340	2.00	23.3	263.4	1.0272	413	2065	3064	3801	244	1222	1813	2249
UFT-09-34-2100	90	2100	1805	1700	340	2.10	24.4	280.0	1.0272	439	2194	3256	4039	260	1298	1927	2390
UFT-09-34-2200	90	2200	1905	1700	340	2.20	25.6	280.0	1.0272	439	2194	3256	4039	260	1298	1927	2390
UFT-09-34-2300	90	2300	2005	1900	340	2.30	26.7	312.9	1.0272	491	2453	3639	4514	290	1451	2153	2671
UFT-09-34-2400	90	2400	2105	1900	340	2.40	27.9	312.9	1.0272	491	2453	3639	4514	290	1451	2153	2671
UFT-09-34-2500	90	2500	2205	2000	340	2.50	29.1	329.3	1.0272	516	2582	3830	4752	306	1528	2266	2812
UFT-09-34-2600	90	2600	2305	2100	340	2.60	30.2	345.8	1.0272	542	2711	4022	4989	321	1604	2380	2952
UFT-09-34-2700	90	2700	2405	2200	340	2.70	31.4	362.2	1.0272	568	2840	4213	5227	336	1680	2493	3093
UFT-09-34-2800	90	2800	2505	2300	340	2.80	32.6	378.7	1.0272	594	2969	4405	5464	351	1757	2607	3233
UFT-09-34-2900	90	2900	2605	2400	340	2.90	33.7	395.2	1.0272	620	3098	4596	5702	367	1833	2720	3374
UFT-09-34-3000	90	3000	2705	2400	340	3.00	34.9	395.2	1.0272	620	3098	4596	5702	367	1833	2720	3374
UFT-09-34-3100	90	3100	2805	2600	340	3.10	36.0	428.1	1.0272	671	3356	4979	6177	397	1986	2946	3655
UFT-09-34-3200	90	3200	2905	2700	340	3.20	37.2	444.6	1.0272	697	3485	5171	6415	412	2062	3060	3796
UFT-09-34-3300	90	3300	3005	2700	340	3.30	38.4	444.6	1.0272	697	3485	5171	6415	412	2062	3060	3796
UFT-09-34-3400	90	3400	3105	2800	340	3.40	39.5	461.0	1.0272	723	3614	5362	6652	428	2138	3173	3936
UFT-09-34-3500	90	3500	3205	2900	340	3.50	40.7	477.5	1.0272	749	3743	5554	6890	443	2215	3286	4077
UFT-09-34-3600	90	3600	3305	3100	340	3.60	41.9	510.5	1.0272	800	4002	5937	7365	474	2368	3513	4358
UFT-09-34-3700	90	3700	3405	3100	340	3.70	43.0	510.5	1.0272	800	4002	5937	7365	474	2368	3513	4358
UFT-09-34-3800	90	3800	3505	3200	340	3.80	44.2	526.9	1.0272	826	4131	6128	7603	489	2444	3626	4499
UFT-09-34-3900	90	3900	3605	3300	340	3.90	45.3	543.4	1.0272	852	4260	6320	7840	504	2521	3740	4639
UFT-09-34-4000	90	4000	3705	3400	340	4.00	46.5	559.8	1.0272	878	4389	6511	8078	519	2597	3853	4780
UFT-09-34-4100	90	4100	3805	3500	340	4.10	47.7	576.3	1.0272	904	4518	6703	8315	535	2673	3966	4920
UFT-09-34-4200	90	4200	3905	3600	340	4.20	48.8	592.7	1.0272	929	4647	6894	8553	550	2750	4079	5061
UFT-09-34-4300	90	4300	4005	3600	340	4.30	50.0	592.7	1.0272	929	4647	6894	8553	550	2750	4079	5061
UFT-09-34-4400	90	4400	4105	3800	340	4.40	51.2	625.7	1.0272	981	4905	7277	9028	580	2902	4306	5342
UFT-09-34-4500	90	4500	4205	3900	340	4.50	52.3	642.2	1.0272	1007	5034	7469	9266	596	2979	4420	5483
UFT-09-34-4600	90	4600	4305	4000	340	4.60	53.5	658.6	1.0272	1033	5163	7660	9503	611	3055	4533	5623
UFT-09-34-4700	90	4700	4405	4100	340	4.70	54.6	675.1	1.0272	1058	5292	7852	9741	626	3131	4646	5764
UFT-09-34-4800	90	4800	4505	4100	340	4.80	55.8	675.1	1.0272	1058	5292	7852	9741	626	3131	4646	5764

Réduction de puissance pour la version avec grille transversale: -5 %

Zehnder Terraline Neo



Modèle UFT-11-17 – Pour raccordement monodirectionnel côté pièce ou frontal

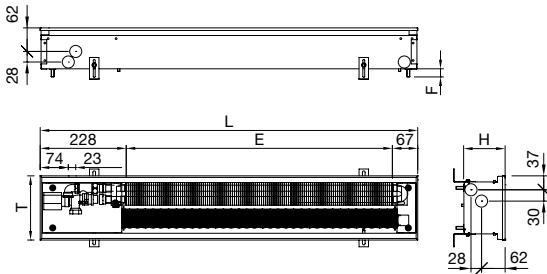

- H_T = hauteur totale, rivets filetés compris = H+4 mm
- H = hauteur, cadre compris
- L = longueur, cadre compris
- T = profondeur, cadre compris
- E = longueur de l'échangeur de chaleur
- LI = longueur des ventilateurs
- F = vis de réglage en hauteur; plage de réglage 0 – 35 mm
- V = contenance
- M = poids
- q_{ms} = débit d'eau normalisé
- n = exposant
- Φ_S = puissance calorifique normalisée selon EN16430 (75/65/20°C)
- Φ = puissance thermique aux températures système

Figure sans grille, cotes en mm
Vannes et actionneur non fournis à la livraison

Attention: sans cadre (sur demande), la hauteur (H) est réduite de 2 mm, et la longueur (L) et la profondeur (T) sont chacune réduites de 4 mm

Caractéristiques techniques, performances indiquées pour la version avec grille linéaire

Modèle	H	L	E	LI	T	V	M	q _{ms}	Exp.	Allure de ventilation															
										0				1				2				3			
										Φ _s = ΔT 50 K watts				Φ = 55/45/20° C watts				Φ _s = ΔT 50 K watts				Φ = 55/45/20° C watts			
mm	mm	mm	mm	mm	mm	dm ³	kg	kg/h	n																
UFT-11-17-800	110	800	505	400	170	0.25	5.3	33.4	1.0844	50	252	388	468	29	145	223	269								
UFT-11-17-900	110	900	605	500	170	0.30	5.9	41.7	1.0844	63	315	485	585	36	181	279	336								
UFT-11-17-1000	110	1000	705	700	170	0.35	6.6	58.4	1.0844	88	442	679	819	51	254	390	471								
UFT-11-17-1100	110	1100	805	700	170	0.40	7.2	58.4	1.0844	88	442	679	819	51	254	390	471								
UFT-11-17-1200	110	1200	905	800	170	0.45	7.9	66.7	1.0844	101	505	776	936	58	290	446	538								
UFT-11-17-1300	110	1300	1005	900	170	0.50	8.5	75.1	1.0844	114	568	873	1053	65	326	502	605								
UFT-11-17-1400	110	1400	1105	1000	170	0.55	9.2	83.4	1.0844	126	631	970	1170	73	363	557	672								
UFT-11-17-1500	110	1500	1205	1100	170	0.60	9.8	91.7	1.0844	139	694	1067	1287	80	399	613	740								
UFT-11-17-1600	110	1600	1305	1200	170	0.65	10.5	100.1	1.0844	151	757	1164	1404	87	435	669	807								
UFT-11-17-1700	110	1700	1405	1200	170	0.70	11.2	100.1	1.0844	151	757	1164	1404	87	435	669	807								
UFT-11-17-1800	110	1800	1505	1400	170	0.75	11.8	116.8	1.0844	177	883	1358	1638	101	507	780	941								
UFT-11-17-1900	110	1900	1605	1500	170	0.80	12.5	125.1	1.0844	189	946	1455	1755	109	544	836	1009								
UFT-11-17-2000	110	2000	1705	1600	170	0.85	13.1	133.4	1.0844	202	1009	1552	1872	116	580	892	1076								
UFT-11-17-2100	110	2100	1805	1700	170	0.90	13.8	141.8	1.0844	214	1072	1649	1989	123	616	948	1143								
UFT-11-17-2200	110	2200	1905	1700	170	0.94	14.4	141.8	1.0844	214	1072	1649	1989	123	616	948	1143								
UFT-11-17-2300	110	2300	2005	1900	170	0.99	15.1	158.5	1.0844	240	1199	1843	2223	138	689	1059	1278								
UFT-11-17-2400	110	2400	2105	1900	170	1.04	15.8	158.5	1.0844	240	1199	1843	2223	138	689	1059	1278								
UFT-11-17-2500	110	2500	2205	2000	170	1.09	16.4	166.8	1.0844	252	1262	1940	2340	145	725	1115	1345								
UFT-11-17-2600	110	2600	2305	2100	170	1.14	17.1	175.1	1.0844	265	1325	2037	2457	152	761	1171	1412								
UFT-11-17-2700	110	2700	2405	2200	170	1.19	17.7	183.5	1.0844	278	1388	2134	2574	160	798	1226	1479								
UFT-11-17-2800	110	2800	2505	2300	170	1.24	18.4	191.8	1.0844	290	1451	2231	2691	167	834	1282	1546								
UFT-11-17-2900	110	2900	2605	2400	170	1.29	19.0	200.2	1.0844	303	1514	2328	2808	174	870	1338	1614								
UFT-11-17-3000	110	3000	2705	2400	170	1.34	19.7	200.2	1.0844	303	1514	2328	2808	174	870	1338	1614								
UFT-11-17-3100	110	3100	2805	2600	170	1.39	20.3	216.8	1.0844	328	1640	2522	3042	188	942	1449	1748								
UFT-11-17-3200	110	3200	2905	2700	170	1.44	21.0	225.2	1.0844	341	1703	2619	3159	196	979	1505	1815								
UFT-11-17-3300	110	3300	3005	2700	170	1.49	21.7	225.2	1.0844	341	1703	2619	3159	196	979	1505	1815								
UFT-11-17-3400	110	3400	3105	2800	170	1.54	22.3	233.5	1.0844	353	1766	2716	3276	203	1015	1561	1883								
UFT-11-17-3500	110	3500	3205	2900	170	1.59	23.0	241.9	1.0844	366	1829	2813	3393	210	1051	1617	1950								
UFT-11-17-3600	110	3600	3305	3100	170	1.64	23.6	258.5	1.0844	391	1956	3007	3627	225	1124	1728	2084								
UFT-11-17-3700	110	3700	3405	3100	170	1.69	24.3	258.5	1.0844	391	1956	3007	3627	225	1124	1728	2084								
UFT-11-17-3800	110	3800	3505	3200	170	1.74	24.9	266.9	1.0844	404	2019	3104	3744	232	1160	1784	2152								
UFT-11-17-3900	110	3900	3605	3300	170	1.79	25.6	275.2	1.0844	416	2082	3201	3861	239	1196	1840	2219								
UFT-11-17-4000	110	4000	3705	3400	170	1.84	26.3	283.6	1.0844	429	2145	3298	3978	247	1233	1895	2286								
UFT-11-17-4100	110	4100	3805	3500	170	1.89	27.2	291.9	1.0844	442	2208	3395	4095	254	1269	1951	2353								
UFT-11-17-4200	110	4200	3905	3600	170	1.94	27.8	300.2	1.0844	454	2271	3492	4212	261	1305	2007	2421								
UFT-11-17-4300	110	4300	4005	3600	170	1.99	28.5	300.2	1.0844	454	2271	3492	4212	261	1305	2007	2421								
UFT-11-17-4400	110	4400	4105	3800	170	2.04	29.2	316.9	1.0844	479	2397	3686	4446	276	1378	2118	2555								
UFT-11-17-4500	110	4500	4205	3900	170	2.09	29.8	325.3	1.0844	492	2460	3783	4563	283	1414	2174	2622								
UFT-11-17-4600	110	4600	4305	4000	170	2.13	30.5	333.6	1.0844	505	2523	3880	4680	290	1450	2230	2690								
UFT-11-17-4700	110	4700	4405	4100	170	2.18	31.1	341.9	1.0844	517	2586	3977	4797	297	1486	2286	2757								
UFT-11-17-4800	110	4800	4505	4100	170	2.23	31.8	341.9	1.0844	517	2586	3977	4797	297	1486	2286	2757								

Réduction de puissance pour la version avec grille transversale: -5 %

Modèle UFT-11-21 – Pour raccordement monodirectionnel côté pièce ou frontal

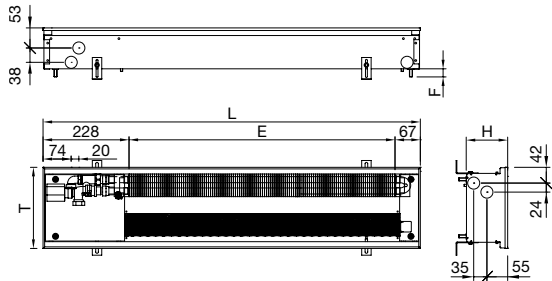

- H_T = hauteur totale, rivets filetés compris = $H+4$ mm
- H = hauteur, cadre compris
- L = longueur, cadre compris
- T = profondeur, cadre compris
- E = longueur de l'échangeur de chaleur
- LI = longueur des ventilateurs
- F = vis de réglage en hauteur; plage de réglage 0 – 35 mm
- V = contenance
- M = poids
- q_{ms} = débit d'eau normalisé
- n = exposant
- Φ_S = puissance calorifique normalisée selon EN16430 (75/65/20°C)
- Φ = puissance thermique aux températures système

Figure sans grille, cotes en mm
Vannes et actionneur non fournis à la livraison

Attention: sans cadre (sur demande), la hauteur (H) est réduite de 2 mm, et la longueur (L) et la profondeur (T) sont chacune réduites de 4 mm

Caractéristiques techniques, performances indiquées pour la version avec grille linéaire

Modèle	H	L	E	LI	T	V	M	q_{ms}	Exp.	Allure de ventilation							
										$\Phi_s = \Delta T 50 K$				$\Phi = 55/45/20^\circ C$			
										0	1	2	3	0	1	2	3
	mm	mm	mm	mm	mm	dm ³	kg	kg/h	n	watts							
UFT-11-21-800	110	800	505	400	215	0.25	5.8	47.0	1.0653	77	386	547	670	45	224	317	389
UFT-11-21-900	110	900	605	500	215	0.30	6.5	58.8	1.0653	97	483	684	838	56	280	397	486
UFT-11-21-1000	110	1000	705	700	215	0.35	7.3	82.4	1.0653	135	676	958	1173	78	392	556	681
UFT-11-21-1100	110	1100	805	700	215	0.40	8.0	82.4	1.0653	135	676	958	1173	78	392	556	681
UFT-11-21-1200	110	1200	905	800	215	0.45	8.7	94.1	1.0653	154	772	1095	1341	90	448	635	778
UFT-11-21-1300	110	1300	1005	900	215	0.50	9.4	105.9	1.0653	174	869	1232	1508	101	504	715	875
UFT-11-21-1400	110	1400	1105	1000	215	0.55	10.2	117.6	1.0653	193	965	1368	1676	112	560	794	973
UFT-11-21-1500	110	1500	1205	1100	215	0.60	10.9	129.4	1.0653	212	1062	1505	1843	123	616	873	1070
UFT-11-21-1600	110	1600	1305	1200	215	0.65	11.6	141.2	1.0653	232	1158	1642	2011	134	672	953	1167
UFT-11-21-1700	110	1700	1405	1200	215	0.70	12.3	141.2	1.0653	232	1158	1642	2011	134	672	953	1167
UFT-11-21-1800	110	1800	1505	1400	215	0.75	13.1	164.7	1.0653	270	1351	1916	2346	157	784	1112	1361
UFT-11-21-1900	110	1900	1605	1500	215	0.80	13.8	176.5	1.0653	290	1448	2053	2514	168	840	1191	1459
UFT-11-21-2000	110	2000	1705	1600	215	0.85	14.5	188.2	1.0653	309	1544	2189	2681	179	896	1270	1556
UFT-11-21-2100	110	2100	1805	1700	215	0.90	15.2	200.0	1.0653	328	1641	2326	2849	190	952	1350	1653
UFT-11-21-2200	110	2200	1905	1700	215	0.94	16.0	200.0	1.0653	328	1641	2326	2849	190	952	1350	1653
UFT-11-21-2300	110	2300	2005	1900	215	0.99	16.7	223.5	1.0653	367	1834	2600	3184	213	1064	1509	1848
UFT-11-21-2400	110	2400	2105	1900	215	1.04	17.4	223.5	1.0653	367	1834	2600	3184	213	1064	1509	1848
UFT-11-21-2500	110	2500	2205	2000	215	1.09	18.1	235.3	1.0653	386	1930	2737	3352	224	1120	1588	1945
UFT-11-21-2600	110	2600	2305	2100	215	1.14	18.9	247.1	1.0653	405	2027	2874	3519	235	1176	1668	2042
UFT-11-21-2700	110	2700	2405	2200	215	1.19	19.6	258.8	1.0653	425	2123	3010	3687	246	1232	1747	2140
UFT-11-21-2800	110	2800	2505	2300	215	1.24	20.3	270.6	1.0653	444	2220	3147	3854	258	1288	1826	2237
UFT-11-21-2900	110	2900	2605	2400	215	1.29	21.0	282.4	1.0653	463	2316	3284	4022	269	1344	1906	2334
UFT-11-21-3000	110	3000	2705	2400	215	1.34	21.8	282.4	1.0653	463	2316	3284	4022	269	1344	1906	2334
UFT-11-21-3100	110	3100	2805	2600	215	1.39	22.5	305.9	1.0653	502	2509	3558	4357	291	1456	2065	2528
UFT-11-21-3200	110	3200	2905	2700	215	1.44	23.2	317.7	1.0653	521	2606	3695	4525	302	1512	2144	2626
UFT-11-21-3300	110	3300	3005	2700	215	1.49	23.9	317.7	1.0653	521	2606	3695	4525	302	1512	2144	2626
UFT-11-21-3400	110	3400	3105	2800	215	1.54	24.7	329.4	1.0653	540	2702	3831	4692	314	1568	2223	2723
UFT-11-21-3500	110	3500	3205	2900	215	1.59	25.4	341.2	1.0653	560	2799	3968	4860	325	1624	2303	2820
UFT-11-21-3600	110	3600	3305	3100	215	1.64	26.1	364.7	1.0653	598	2992	4242	5195	347	1736	2462	3015
UFT-11-21-3700	110	3700	3405	3100	215	1.69	26.8	364.7	1.0653	598	2992	4242	5195	347	1736	2462	3015
UFT-11-21-3800	110	3800	3505	3200	215	1.74	27.6	376.5	1.0653	618	3088	4379	5363	358	1792	2541	3112
UFT-11-21-3900	110	3900	3605	3300	215	1.79	28.3	388.3	1.0653	637	3185	4516	5530	370	1848	2621	3209
UFT-11-21-4000	110	4000	3705	3400	215	1.84	29.0	400.0	1.0653	656	3281	4652	5698	381	1904	2700	3307
UFT-11-21-4100	110	4100	3805	3500	215	1.89	29.7	411.8	1.0653	676	3378	4789	5865	392	1960	2779	3404
UFT-11-21-4200	110	4200	3905	3600	215	1.94	30.5	423.5	1.0653	695	3474	4926	6033	403	2016	2859	3501
UFT-11-21-4300	110	4300	4005	3600	215	1.99	31.2	423.5	1.0653	695	3474	4926	6033	403	2016	2859	3501
UFT-11-21-4400	110	4400	4105	3800	215	2.04	31.9	447.1	1.0653	733	3667	5200	6368	426	2128	3018	3695
UFT-11-21-4500	110	4500	4205	3900	215	2.09	32.6	458.9	1.0653	753	3764	5337	6536	437	2184	3097	3793
UFT-11-21-4600	110	4600	4305	4000	215	2.13	33.4	470.6	1.0653	772	3860	5473	6703	448	2240	3176	3890
UFT-11-21-4700	110	4700	4405	4100	215	2.18	34.1	482.4	1.0653	791	3957	5610	6871	459	2296	3256	3987
UFT-11-21-4800	110	4800	4505	4100	215	2.23	34.8	482.4	1.0653	791	3957	5610	6871	459	2296	3256	3987

Réduction de puissance pour la version avec grille transversale: -5 %

Zehnder Terraline Neo



Modèle UFT-11-25 – Pour raccordement monodirectionnel côté pièce ou frontal

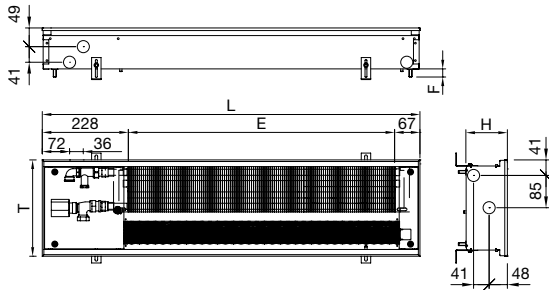

- H_T = hauteur totale, rivets filetés compris = $H+4$ mm
- H = hauteur, cadre compris
- L = longueur, cadre compris
- T = profondeur, cadre compris
- E = longueur de l'échangeur de chaleur
- LI = longueur des ventilateurs
- F = vis de réglage en hauteur; plage de réglage 0 – 35 mm
- V = contenance
- M = poids
- Q_{ms} = débit d'eau normalisé
- n = exposant
- Φ_S = puissance calorifique normalisée selon EN16430 (75/65/20°C)
- Φ = puissance thermique aux températures système

Figure sans grille, cotes en mm
Vannes et actionneur non fournis à la livraison

Attention: sans cadre (sur demande), la hauteur (H) est réduite de 2 mm, et la longueur (L) et la profondeur (T) sont chacune réduites de 4 mm

Caractéristiques techniques, performances indiquées pour la version avec grille linéaire

Modèle	H	L	E	LI	T	V	M	Q_{ms}	Exp.	Allure de ventilation															
										0				1				2				3			
										$\Phi_s = \Delta T 50$ K watts				$\Phi = 55/45/20^\circ C$ watts				$\Phi = 55/45/20^\circ C$ watts				$\Phi = 55/45/20^\circ C$ watts			
mm	mm	mm	mm	mm	mm	dm ³	kg	kg/h	n																
UFT-11-25-800	110	800	505	400	255	0.50	7.5	72.0	1.0177	113	566	837	1059	67	336	498	630								
UFT-11-25-900	110	900	605	500	255	0.60	8.4	89.9	1.0177	142	708	1046	1324	84	421	622	787								
UFT-11-25-1000	110	1000	705	700	255	0.70	9.4	125.9	1.0177	198	991	1464	1853	118	589	870	1102								
UFT-11-25-1100	110	1100	805	700	255	0.80	10.3	125.9	1.0177	198	991	1464	1853	118	589	870	1102								
UFT-11-25-1200	110	1200	905	800	255	0.90	11.3	143.8	1.0177	227	1133	1673	2118	135	674	995	1259								
UFT-11-25-1300	110	1300	1005	900	255	1.00	12.2	161.9	1.0177	255	1274	1883	2383	152	758	1120	1417								
UFT-11-25-1400	110	1400	1105	1000	255	1.10	13.1	179.9	1.0177	283	1416	2092	2648	168	842	1244	1574								
UFT-11-25-1500	110	1500	1205	1100	255	1.20	14.1	197.8	1.0177	311	1557	2301	2912	185	926	1368	1731								
UFT-11-25-1600	110	1600	1305	1200	255	1.30	15.0	215.8	1.0177	340	1699	2510	3177	202	1010	1492	1889								
UFT-11-25-1700	110	1700	1405	1200	255	1.40	15.9	215.8	1.0177	340	1699	2510	3177	202	1010	1492	1889								
UFT-11-25-1800	110	1800	1505	1400	255	1.50	16.9	251.8	1.0177	396	1982	2928	3707	236	1178	1741	2204								
UFT-11-25-1900	110	1900	1605	1500	255	1.60	17.8	269.8	1.0177	425	2124	3138	3971	253	1263	1866	2361								
UFT-11-25-2000	110	2000	1705	1600	255	1.70	18.8	287.8	1.0177	453	2265	3347	4236	269	1347	1990	2519								
UFT-11-25-2100	110	2100	1805	1700	255	1.80	19.7	305.7	1.0177	481	2407	3556	4501	286	1431	2114	2676								
UFT-11-25-2200	110	2200	1905	1700	255	1.90	20.6	305.7	1.0177	481	2407	3556	4501	286	1431	2114	2676								
UFT-11-25-2300	110	2300	2005	1900	255	2.00	21.6	341.7	1.0177	538	2690	3974	5030	320	1599	2363	2991								
UFT-11-25-2400	110	2400	2105	1900	255	2.10	22.5	341.7	1.0177	538	2690	3974	5030	320	1599	2363	2991								
UFT-11-25-2500	110	2500	2205	2000	255	2.20	23.4	359.7	1.0177	566	2832	4183	5295	337	1684	2487	3148								
UFT-11-25-2600	110	2600	2305	2100	255	2.30	24.4	377.7	1.0177	595	2973	4393	5560	354	1768	2612	3306								
UFT-11-25-2700	110	2700	2405	2200	255	2.40	25.3	395.7	1.0177	623	3115	4602	5825	370	1852	2736	3464								
UFT-11-25-2800	110	2800	2505	2300	255	2.50	26.3	413.7	1.0177	651	3256	4811	6089	387	1936	2861	3621								
UFT-11-25-2900	110	2900	2605	2400	255	2.60	27.2	431.6	1.0177	680	3398	5020	6354	404	2020	2985	3778								
UFT-11-25-3000	110	3000	2705	2400	255	2.70	28.1	431.6	1.0177	680	3398	5020	6354	404	2020	2985	3778								
UFT-11-25-3100	110	3100	2805	2600	255	2.80	29.1	467.6	1.0177	736	3681	5438	6884	438	2189	3233	4093								
UFT-11-25-3200	110	3200	2905	2700	255	2.90	30.0	485.6	1.0177	765	3823	5648	7148	455	2273	3358	4250								
UFT-11-25-3300	110	3300	3005	2700	255	3.00	30.9	485.6	1.0177	765	3823	5648	7148	455	2273	3358	4250								
UFT-11-25-3400	110	3400	3105	2800	255	3.10	31.9	503.6	1.0177	793	3964	5857	7413	471	2357	3483	4408								
UFT-11-25-3500	110	3500	3205	2900	255	3.20	32.8	521.6	1.0177	821	4106	6066	7678	488	2441	3607	4565								
UFT-11-25-3600	110	3600	3305	3100	255	3.30	33.8	557.5	1.0177	878	4389	6484	8207	522	2610	3855	4880								
UFT-11-25-3700	110	3700	3405	3100	255	3.40	34.7	557.5	1.0177	878	4389	6484	8207	522	2610	3855	4880								
UFT-11-25-3800	110	3800	3505	3200	255	3.50	35.6	575.5	1.0177	906	4531	6693	8472	539	2694	3980	5037								
UFT-11-25-3900	110	3900	3605	3300	255	3.60	36.6	593.5	1.0177	934	4672	6903	8737	556	2778	4105	5195								
UFT-11-25-4000	110	4000	3705	3400	255	3.70	37.5	611.5	1.0177	963	4814	7112	9002	572	2862	4229	5353								
UFT-11-25-4100	110	4100	3805	3500	255	3.80	38.4	629.5	1.0177	991	4955	7321	9266	589	2946	4353	5510								
UFT-11-25-4200	110	4200	3905	3600	255	3.90	39.4	647.4	1.0177	1019	5097	7530	9531	606	3031	4477	5667								
UFT-11-25-4300	110	4300	4005	3600	255	4.00	40.3	647.4	1.0177	1019	5097	7530	9531	606	3031	4477	5667								
UFT-11-25-4400	110	4400	4105	3800	255	4.10	41.3	683.4	1.0177	1076	5380	7948	10061	640	3199	4726	5982								
UFT-11-25-4500	110	4500	4205	3900	255	4.20	42.2	701.4	1.0177	1104	5522	8158	10325	657	3283	4851	6139								
UFT-11-25-4600	110	4600	4305	4000	255	4.30	43.1	719.4	1.0177	1133	5663	8367	10590	673	3367	4975	6297								
UFT-11-25-4700	110	4700	4405	4100	255	4.40	44.1	737.4	1.0177	1161	5805	8576	10855	690	3452	5099	6454								
UFT-11-25-4800	110	4800	4505	4100	255	4.50	45.0	737.4	1.0177	1161	5805	8576	10855	690	3452	5099	6454								

Réduction de puissance pour la version avec grille transversale: -5 %

Modèle UFT-11-34 – Pour raccordement monodirectionnel côté pièce ou frontal

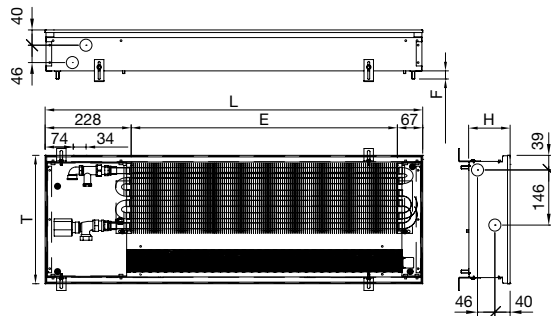

- H_T = hauteur totale, rivets filetés compris = $H+4$ mm
- H = hauteur, cadre compris
- L = longueur, cadre compris
- T = profondeur, cadre compris
- E = longueur de l'échangeur de chaleur
- LI = longueur des ventilateurs
- F = vis de réglage en hauteur; plage de réglage 0 – 35 mm
- V = contenance
- M = poids
- q_{ms} = débit d'eau normalisé
- n = exposant
- Φ_S = puissance calorifique normalisée selon EN16430 (75/65/20°C)
- Φ = puissance thermique aux températures système

Figure sans grille, cotes en mm
Vannes et actionneur non fournis à la livraison

Attention: sans cadre (sur demande), la hauteur (H) est réduite de 2 mm, et la longueur (L) et la profondeur (T) sont chacune réduites de 4 mm

Caractéristiques techniques, performances indiquées pour la version avec grille linéaire

Modèle	H mm	L mm	E mm	LI mm	T mm	V dm ³	M kg	q_{ms} kg/h	Exp. n	Allure de ventilation							
										$\Phi_s = \Delta T 50$ K watts				$\Phi = 55/45/20^\circ$ C watts			
										0	1	2	3	0	1	2	3
UFT-11-34-800	110	800	505	400	340	0.80	9.7	72.7	1.0879	113	595	845	1028	68	341	485	590
UFT-11-34-900	110	900	605	500	340	0.90	10.9	90.9	1.0879	141	744	1057	1285	85	427	606	737
UFT-11-34-1000	110	1000	705	700	340	1.00	12.1	127.2	1.0879	198	1042	1479	1799	120	598	848	1032
UFT-11-34-1100	110	1100	805	700	340	1.10	13.3	127.2	1.0879	198	1042	1479	1799	120	598	848	1032
UFT-11-34-1200	110	1200	905	800	340	1.20	14.5	145.4	1.0879	226	1191	1691	2056	137	683	970	1179
UFT-11-34-1300	110	1300	1005	900	340	1.30	15.7	163.5	1.0879	255	1340	1902	2313	154	769	1091	1327
UFT-11-34-1400	110	1400	1105	1000	340	1.40	16.9	181.7	1.0879	283	1488	2113	2570	171	854	1212	1474
UFT-11-34-1500	110	1500	1205	1100	340	1.50	18.1	199.9	1.0879	311	1637	2325	2827	188	939	1334	1622
UFT-11-34-1600	110	1600	1305	1200	340	1.60	19.3	218.0	1.0879	339	1786	2536	3084	205	1025	1455	1769
UFT-11-34-1700	110	1700	1405	1200	340	1.70	20.5	218.0	1.0879	339	1786	2536	3084	205	1025	1455	1769
UFT-11-34-1800	110	1800	1505	1400	340	1.80	21.7	254.4	1.0879	396	2084	2959	3598	239	1195	1697	2064
UFT-11-34-1900	110	1900	1605	1500	340	1.90	22.9	272.6	1.0879	424	2233	3170	3855	256	1281	1818	2211
UFT-11-34-2000	110	2000	1705	1600	340	2.00	24.1	290.7	1.0879	452	2381	3381	4112	273	1366	1940	2359
UFT-11-34-2100	110	2100	1805	1700	340	2.10	25.3	308.9	1.0879	481	2530	3593	4369	290	1451	2061	2506
UFT-11-34-2200	110	2200	1905	1700	340	2.20	26.5	308.9	1.0879	481	2530	3593	4369	290	1451	2061	2506
UFT-11-34-2300	110	2300	2005	1900	340	2.30	27.7	345.2	1.0879	537	2828	4015	4883	324	1622	2303	2801
UFT-11-34-2400	110	2400	2105	1900	340	2.40	29.0	345.2	1.0879	537	2828	4015	4883	324	1622	2303	2801
UFT-11-34-2500	110	2500	2205	2000	340	2.50	30.2	363.4	1.0879	566	2977	4227	5140	342	1708	2425	2949
UFT-11-34-2600	110	2600	2305	2100	340	2.60	31.4	381.6	1.0879	594	3126	4438	5397	359	1793	2546	3096
UFT-11-34-2700	110	2700	2405	2200	340	2.70	32.6	399.7	1.0879	622	3274	4649	5654	376	1878	2667	3243
UFT-11-34-2800	110	2800	2505	2300	340	2.80	33.8	418.0	1.0879	650	3423	4861	5911	393	1964	2789	3391
UFT-11-34-2900	110	2900	2605	2400	340	2.90	35.0	436.1	1.0879	679	3572	5072	6168	410	2049	2910	3538
UFT-11-34-3000	110	3000	2705	2400	340	3.00	36.2	436.1	1.0879	679	3572	5072	6168	410	2049	2910	3538
UFT-11-34-3100	110	3100	2805	2600	340	3.10	37.4	472.5	1.0879	735	3870	5495	6682	444	2220	3152	3833
UFT-11-34-3200	110	3200	2905	2700	340	3.20	38.6	490.6	1.0879	764	4019	5706	6939	461	2306	3273	3981
UFT-11-34-3300	110	3300	3005	2700	340	3.30	39.8	490.6	1.0879	764	4019	5706	6939	461	2306	3273	3981
UFT-11-34-3400	110	3400	3105	2800	340	3.40	41.0	508.7	1.0879	792	4167	5917	7196	478	2390	3394	4128
UFT-11-34-3500	110	3500	3205	2900	340	3.50	42.2	527.0	1.0879	820	4316	6129	7453	495	2476	3516	4275
UFT-11-34-3600	110	3600	3305	3100	340	3.60	43.4	563.3	1.0879	877	4614	6551	7967	529	2647	3758	4570
UFT-11-34-3700	110	3700	3405	3100	340	3.70	44.6	563.3	1.0879	877	4614	6551	7967	529	2647	3758	4570
UFT-11-34-3800	110	3800	3505	3200	340	3.80	45.8	581.5	1.0879	905	4763	6763	8224	546	2732	3880	4718
UFT-11-34-3900	110	3900	3605	3300	340	3.90	47.0	599.6	1.0879	933	4912	6974	8481	564	2818	4001	4865
UFT-11-34-4000	110	4000	3705	3400	340	4.00	48.3	617.8	1.0879	961	5060	7185	8738	581	2903	4122	5013
UFT-11-34-4100	110	4100	3805	3500	340	4.10	49.7	636.0	1.0879	990	5209	7397	8995	598	2988	4243	5160
UFT-11-34-4200	110	4200	3905	3600	340	4.20	50.9	654.1	1.0879	1018	5358	7608	9252	615	3074	4364	5307
UFT-11-34-4300	110	4300	4005	3600	340	4.30	52.1	654.1	1.0879	1018	5358	7608	9252	615	3074	4364	5307
UFT-11-34-4400	110	4400	4105	3800	340	4.40	53.4	690.5	1.0879	1075	5656	8031	9766	649	3245	4607	5602
UFT-11-34-4500	110	4500	4205	3900	340	4.50	54.6	708.7	1.0879	1103	5805	8242	10023	666	3330	4728	5750
UFT-11-34-4600	110	4600	4305	4000	340	4.60	55.8	726.8	1.0879	1131	5953	8453	10280	683	3415	4849	5897
UFT-11-34-4700	110	4700	4405	4100	340	4.70	57.0	745.0	1.0879	1159	6102	8665	10537	700	3500	4971	6045
UFT-11-34-4800	110	4800	4505	4100	340	4.80	58.2	745.0	1.0879	1159	6102	8665	10537	700	3500	4971	6045

Réduction de puissance pour la version avec grille transversale: -5 %

Zehnder Terraline Neo

Modèle UFT-14-17 – Pour raccordement monodirectionnel côté pièce ou frontal

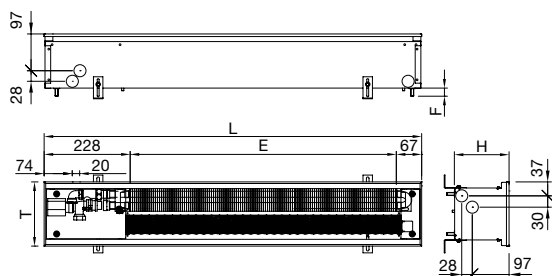

- H_T = hauteur totale, rivets filetés compris = $H+4$ mm
- H = hauteur, cadre compris
- L = longueur, cadre compris
- T = profondeur, cadre compris
- E = longueur de l'échangeur de chaleur
- LI = longueur des ventilateurs
- F = vis de réglage en hauteur; plage de réglage 0 – 35 mm
- V = contenance
- M = poids
- q_{ms} = débit d'eau normalisé
- n = exposant
- Φ_S = puissance calorifique normalisée selon EN16430 (75/65/20°C)
- Φ = puissance thermique aux températures système

Figure sans grille, cotes en mm
Vannes et actionneur non fournis à la livraison

Attention: sans cadre (sur demande), la hauteur (H) est réduite de 2 mm, et la longueur (L) et la profondeur (T) sont chacune réduites de 4 mm

Caractéristiques techniques, performances indiquées pour la version avec grille linéaire

Modèle	H	L	E	LI	T	V	M	q_{ms}	Exp.	Allure de ventilation															
										0				1				2				3			
										$\Phi_s = \Delta T 50 K$ watts				$\Phi = 55/45/20^\circ C$ watts				$\Phi = 55/45/20^\circ C$ watts				$\Phi = 55/45/20^\circ C$ watts			
mm	mm	mm	mm	mm	mm	dm ³	kg	kg/h	n																
UFT-14-17-800	145	800	505	400	170	0.25	5.6	34.5	1.1028	54	270	401	480	31	154	228	273								
UFT-14-17-900	145	900	605	500	170	0.30	6.3	43.1	1.1028	68	338	501	600	38	192	285	342								
UFT-14-17-1000	145	1000	705	700	170	0.35	7.0	60.3	1.1028	95	473	701	840	54	269	399	478								
UFT-14-17-1100	145	1100	805	700	170	0.40	7.7	60.3	1.1028	95	473	701	840	54	269	399	478								
UFT-14-17-1200	145	1200	905	800	170	0.45	8.4	68.9	1.1028	108	541	801	960	62	308	456	547								
UFT-14-17-1300	145	1300	1005	900	170	0.50	9.1	77.6	1.1028	122	608	902	1080	69	346	514	615								
UFT-14-17-1400	145	1400	1105	1000	170	0.55	9.8	86.2	1.1028	135	676	1002	1200	77	385	570	683								
UFT-14-17-1500	145	1500	1205	1100	170	0.60	10.5	94.8	1.1028	149	743	1102	1320	85	423	627	751								
UFT-14-17-1600	145	1600	1305	1200	170	0.65	11.2	103.3	1.1028	162	811	1202	1440	92	462	684	820								
UFT-14-17-1700	145	1700	1405	1200	170	0.70	11.9	103.3	1.1028	162	811	1202	1440	92	462	684	820								
UFT-14-17-1800	145	1800	1505	1400	170	0.75	12.6	120.5	1.1028	189	946	1402	1680	108	539	798	956								
UFT-14-17-1900	145	1900	1605	1500	170	0.80	13.3	129.2	1.1028	203	1014	1503	1800	115	577	856	1025								
UFT-14-17-2000	145	2000	1705	1600	170	0.85	14.0	137.8	1.1028	216	1081	1603	1920	123	615	913	1093								
UFT-14-17-2100	145	2100	1805	1700	170	0.90	14.7	146.4	1.1028	230	1149	1703	2040	131	654	970	1161								
UFT-14-17-2200	145	2200	1905	1700	170	0.94	15.4	146.4	1.1028	230	1149	1703	2040	131	654	970	1161								
UFT-14-17-2300	145	2300	2005	1900	170	0.99	16.1	163.6	1.1028	257	1284	1903	2280	146	731	1083	1298								
UFT-14-17-2400	145	2400	2105	1900	170	1.04	16.8	163.6	1.1028	257	1284	1903	2280	146	731	1083	1298								
UFT-14-17-2500	145	2500	2205	2000	170	1.09	17.5	172.2	1.1028	270	1352	2003	2400	154	770	1140	1366								
UFT-14-17-2600	145	2600	2305	2100	170	1.14	18.2	180.9	1.1028	284	1419	2104	2520	162	808	1198	1435								
UFT-14-17-2700	145	2700	2405	2200	170	1.19	18.9	189.5	1.1028	297	1487	2204	2640	169	847	1255	1503								
UFT-14-17-2800	145	2800	2505	2300	170	1.24	19.6	198.1	1.1028	311	1554	2304	2760	177	885	1312	1571								
UFT-14-17-2900	145	2900	2605	2400	170	1.29	20.3	206.7	1.1028	324	1622	2404	2880	185	923	1369	1640								
UFT-14-17-3000	145	3000	2705	2400	170	1.34	21.0	206.7	1.1028	324	1622	2404	2880	185	923	1369	1640								
UFT-14-17-3100	145	3100	2805	2600	170	1.39	21.7	223.9	1.1028	351	1757	2604	3120	200	1000	1482	1776								
UFT-14-17-3200	145	3200	2905	2700	170	1.44	22.4	232.6	1.1028	365	1825	2705	3240	208	1039	1540	1845								
UFT-14-17-3300	145	3300	3005	2700	170	1.49	23.1	232.6	1.1028	365	1825	2705	3240	208	1039	1540	1845								
UFT-14-17-3400	145	3400	3105	2800	170	1.54	23.8	241.2	1.1028	378	1892	2805	3360	215	1077	1597	1913								
UFT-14-17-3500	145	3500	3205	2900	170	1.59	24.5	249.8	1.1028	392	1960	2905	3480	223	1116	1654	1981								
UFT-14-17-3600	145	3600	3305	3100	170	1.64	25.2	267.0	1.1028	419	2095	3105	3720	239	1193	1768	2118								
UFT-14-17-3700	145	3700	3405	3100	170	1.69	25.9	267.0	1.1028	419	2095	3105	3720	239	1193	1768	2118								
UFT-14-17-3800	145	3800	3505	3200	170	1.74	26.6	275.6	1.1028	433	2163	3205	3840	246	1231	1825	2186								
UFT-14-17-3900	145	3900	3605	3300	170	1.79	27.3	284.3	1.1028	446	2230	3306	3960	254	1270	1882	2254								
UFT-14-17-4000	145	4000	3705	3400	170	1.84	28.0	292.8	1.1028	460	2298	3406	4080	262	1308	1939	2323								
UFT-14-17-4100	145	4100	3805	3500	170	1.89	28.7	301.4	1.1028	473	2365	3506	4200	269	1346	1996	2391								
UFT-14-17-4200	145	4200	3905	3600	170	1.94	29.4	310.0	1.1028	487	2433	3606	4320	277	1385	2053	2459								
UFT-14-17-4300	145	4300	4005	3600	170	1.99	30.1	310.0	1.1028	487	2433	3606	4320	277	1385	2053	2459								
UFT-14-17-4400	145	4400	4105	3800	170	2.04	30.8	327.2	1.1028	514	2568	3806	4560	292	1462	2167	2596								
UFT-14-17-4500	145	4500	4205	3900	170	2.09	31.5	335.9	1.1028	527	2636	3907	4680	300	1501	2224	2664								
UFT-14-17-4600	145	4600	4305	4000	170	2.13	32.2	344.5	1.1028	541	2703	4007	4800	308	1539	2281	2733								
UFT-14-17-4700	145	4700	4405	4100	170	2.18	32.9	353.1	1.1028	554	2771	4107	4920	316	1578	2338	2801								
UFT-14-17-4800	145	4800	4505	4100	170	2.23	33.6	353.1	1.1028	554	2771	4107	4920	316	1578	2338	2801								

Réduction de puissance pour la version avec grille transversale: -5 %

Modèle UFT-14-21 – Pour raccordement monodirectionnel côté pièce ou frontal

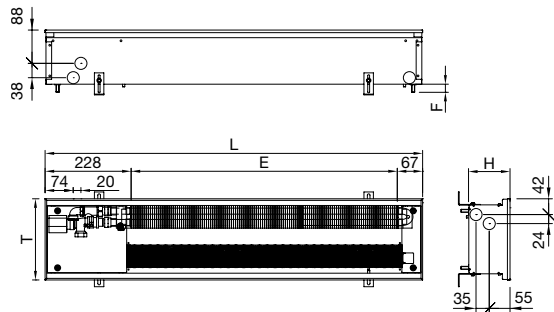

- H_T = hauteur totale, rivets filetés compris = $H+4$ mm
- H = hauteur, cadre compris
- L = longueur, cadre compris
- T = profondeur, cadre compris
- E = longueur de l'échangeur de chaleur
- LI = longueur des ventilateurs
- F = vis de réglage en hauteur; plage de réglage 0 – 35 mm
- V = contenance
- M = poids
- q_{ms} = débit d'eau normalisé
- n = exposant
- Φ_S = puissance calorifique normalisée selon EN16430 (75/65/20°C)
- Φ = puissance thermique aux températures système

Figure sans grille, cotes en mm
Vannes et actionneur non fournis à la livraison

Attention: sans cadre (sur demande), la hauteur (H) est réduite de 2 mm, et la longueur (L) et la profondeur (T) sont chacune réduites de 4 mm

Caractéristiques techniques, performances indiquées pour la version avec grille linéaire

Modèle	H	L	E	LI	T	V	M	q_{ms}	Exp.	Allure de ventilation							
										$\Phi_s = \Delta T 50$ K				$\Phi = 55/45/20^\circ C$			
										0	1	2	3	0	1	2	3
	mm	mm	mm	mm	mm	dm ³	kg	kg/h	n	watts				watts			
UFT-14-21-800	145	800	505	400	215	0.25	6.7	39.3	1.0711	70	352	457	564	41	204	264	326
UFT-14-21-900	145	900	605	500	215	0.30	7.5	49.2	1.0711	88	440	572	705	51	255	331	408
UFT-14-21-1000	145	1000	705	700	215	0.35	8.3	68.8	1.0711	123	616	800	988	71	356	463	572
UFT-14-21-1100	145	1100	805	700	215	0.40	9.1	68.8	1.0711	123	616	800	988	71	356	463	572
UFT-14-21-1200	145	1200	905	800	215	0.45	10.0	78.7	1.0711	141	704	915	1129	81	407	529	653
UFT-14-21-1300	145	1300	1005	900	215	0.50	10.8	88.5	1.0711	158	792	1029	1270	92	458	595	735
UFT-14-21-1400	145	1400	1105	1000	215	0.55	11.6	98.3	1.0711	176	880	1143	1411	102	509	661	816
UFT-14-21-1500	145	1500	1205	1100	215	0.60	12.5	108.2	1.0711	194	968	1258	1552	112	560	728	898
UFT-14-21-1600	145	1600	1305	1200	215	0.65	13.3	118.0	1.0711	211	1056	1372	1693	122	611	794	980
UFT-14-21-1700	145	1700	1405	1200	215	0.70	14.1	118.0	1.0711	211	1056	1372	1693	122	611	794	980
UFT-14-21-1800	145	1800	1505	1400	215	0.75	15.0	137.7	1.0711	246	1232	1601	1975	143	713	926	1143
UFT-14-21-1900	145	1900	1605	1500	215	0.80	15.8	147.5	1.0711	264	1320	1715	2116	153	764	992	1224
UFT-14-21-2000	145	2000	1705	1600	215	0.85	16.6	157.3	1.0711	282	1408	1829	2257	163	815	1058	1306
UFT-14-21-2100	145	2100	1805	1700	215	0.90	17.5	167.1	1.0711	299	1496	1944	2398	173	866	1125	1387
UFT-14-21-2200	145	2200	1905	1700	215	0.94	18.3	167.1	1.0711	299	1496	1944	2398	173	866	1125	1387
UFT-14-21-2300	145	2300	2005	1900	215	0.99	19.1	186.7	1.0711	334	1672	2172	2681	193	967	1257	1551
UFT-14-21-2400	145	2400	2105	1900	215	1.04	20.0	186.7	1.0711	334	1672	2172	2681	193	967	1257	1551
UFT-14-21-2500	145	2500	2205	2000	215	1.09	20.8	196.6	1.0711	352	1760	2287	2822	204	1018	1323	1633
UFT-14-21-2600	145	2600	2305	2100	215	1.14	21.6	206.4	1.0711	370	1848	2401	2963	214	1069	1389	1714
UFT-14-21-2700	145	2700	2405	2200	215	1.19	22.4	216.2	1.0711	387	1936	2515	3104	224	1120	1455	1796
UFT-14-21-2800	145	2800	2505	2300	215	1.24	23.3	226.1	1.0711	405	2024	2630	3245	234	1171	1522	1878
UFT-14-21-2900	145	2900	2605	2400	215	1.29	24.1	235.9	1.0711	422	2112	2744	3386	244	1222	1588	1959
UFT-14-21-3000	145	3000	2705	2400	215	1.34	24.9	235.9	1.0711	422	2112	2744	3386	244	1222	1588	1959
UFT-14-21-3100	145	3100	2805	2600	215	1.39	25.8	255.6	1.0711	458	2288	2973	3668	265	1324	1720	2122
UFT-14-21-3200	145	3200	2905	2700	215	1.44	26.6	265.4	1.0711	475	2376	3087	3809	275	1375	1786	2204
UFT-14-21-3300	145	3300	3005	2700	215	1.49	27.4	265.4	1.0711	475	2376	3087	3809	275	1375	1786	2204
UFT-14-21-3400	145	3400	3105	2800	215	1.54	28.3	275.2	1.0711	493	2464	3201	3950	285	1426	1852	2285
UFT-14-21-3500	145	3500	3205	2900	215	1.59	29.1	285.1	1.0711	510	2552	3316	4091	295	1477	1919	2367
UFT-14-21-3600	145	3600	3305	3100	215	1.64	29.9	304.7	1.0711	546	2728	3544	4374	316	1578	2051	2531
UFT-14-21-3700	145	3700	3405	3100	215	1.69	30.8	304.7	1.0711	546	2728	3544	4374	316	1578	2051	2531
UFT-14-21-3800	145	3800	3505	3200	215	1.74	31.6	314.6	1.0711	563	2816	3659	4515	326	1629	2117	2612
UFT-14-21-3900	145	3900	3605	3300	215	1.79	32.4	324.4	1.0711	581	2904	3773	4656	336	1680	2183	2694
UFT-14-21-4000	145	4000	3705	3400	215	1.84	33.3	334.2	1.0711	598	2992	3887	4797	346	1731	2249	2776
UFT-14-21-4100	145	4100	3805	3500	215	1.89	34.3	344.1	1.0711	616	3080	4002	4938	356	1782	2316	2857
UFT-14-21-4200	145	4200	3905	3600	215	1.94	35.2	353.9	1.0711	634	3168	4116	5079	367	1833	2382	2939
UFT-14-21-4300	145	4300	4005	3600	215	1.99	36.0	353.9	1.0711	634	3168	4116	5079	367	1833	2382	2939
UFT-14-21-4400	145	4400	4105	3800	215	2.04	36.9	373.6	1.0711	669	3344	4345	5361	387	1935	2514	3102
UFT-14-21-4500	145	4500	4205	3900	215	2.09	37.7	383.4	1.0711	686	3432	4459	5502	397	1986	2580	3183
UFT-14-21-4600	145	4600	4305	4000	215	2.13	38.5	393.2	1.0711	704	3520	4573	5643	407	2037	2646	3265
UFT-14-21-4700	145	4700	4405	4100	215	2.18	39.4	403.1	1.0711	722	3608	4688	5784	418	2088	2712	3347
UFT-14-21-4800	145	4800	4505	4100	215	2.23	40.2	403.1	1.0711	722	3608	4688	5784	418	2088	2712	3347

Réduction de puissance pour la version avec grille transversale: -5 %

Zehnder Terraline Neo

Modèle UFT-14-25 – Pour raccordement monodirectionnel côté pièce ou frontal

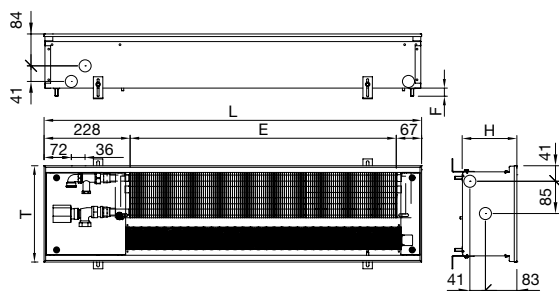

- H_T = hauteur totale, rivets filetés compris = $H+4$ mm
- H = hauteur, cadre compris
- L = longueur, cadre compris
- T = profondeur, cadre compris
- E = longueur de l'échangeur de chaleur
- LI = longueur des ventilateurs
- F = vis de réglage en hauteur; plage de réglage 0 – 35 mm
- V = contenance
- M = poids
- Q_{ms} = débit d'eau normalisé
- n = exposant
- Φ_S = puissance calorifique normalisée selon EN16430 (75/65/20°C)
- Φ = puissance thermique aux températures système

Figure sans grille, cotes en mm
Vannes et actionneur non fournis à la livraison

Attention: sans cadre (sur demande), la hauteur (H) est réduite de 2 mm, et la longueur (L) et la profondeur (T) sont chacune réduites de 4 mm

Caractéristiques techniques, performances indiquées pour la version avec grille linéaire

Modèle	H	L	E	LI	T	V	M	Q_{ms}	Exp.	Allure de ventilation															
										0				1				2				3			
										$\Phi_s = \Delta T 50$ K watts				$\Phi = 55/45/20^\circ$ C watts											
mm	mm	mm	mm	mm	mm	dm ³	kg	kg/h	n																
UFT-14-25-800	145	800	505	400	255	0.50	8.0	67.8	1.0587	108	540	788	1002	63	314	459	583								
UFT-14-25-900	145	900	605	500	255	0.60	8.9	84.7	1.0587	135	675	985	1252	79	393	574	729								
UFT-14-25-1000	145	1000	705	700	255	0.70	9.9	118.7	1.0587	189	946	1380	1753	110	551	804	1021								
UFT-14-25-1100	145	1100	805	700	255	0.80	10.9	118.7	1.0587	189	946	1380	1753	110	551	804	1021								
UFT-14-25-1200	145	1200	905	800	255	0.90	11.9	135.6	1.0587	216	1081	1577	2003	126	629	918	1166								
UFT-14-25-1300	145	1300	1005	900	255	1.00	12.9	152.5	1.0587	243	1216	1774	2254	142	708	1033	1312								
UFT-14-25-1400	145	1400	1105	1000	255	1.10	13.9	169.5	1.0587	270	1351	1971	2504	157	787	1148	1458								
UFT-14-25-1500	145	1500	1205	1100	255	1.20	14.9	186.4	1.0587	297	1486	2168	2755	173	865	1262	1604								
UFT-14-25-1600	145	1600	1305	1200	255	1.30	15.9	203.3	1.0587	324	1621	2365	3005	189	944	1377	1750								
UFT-14-25-1700	145	1700	1405	1200	255	1.40	16.9	203.3	1.0587	324	1621	2365	3005	189	944	1377	1750								
UFT-14-25-1800	145	1800	1505	1400	255	1.50	17.9	237.2	1.0587	378	1891	2759	3506	220	1101	1606	2041								
UFT-14-25-1900	145	1900	1605	1500	255	1.60	18.9	254.2	1.0587	405	2026	2956	3756	236	1180	1721	2187								
UFT-14-25-2000	145	2000	1705	1600	255	1.70	19.9	271.1	1.0587	432	2161	3153	4007	252	1258	1836	2333								
UFT-14-25-2100	145	2100	1805	1700	255	1.80	20.9	288.0	1.0587	459	2296	3350	4257	267	1337	1951	2479								
UFT-14-25-2200	145	2200	1905	1700	255	1.90	21.9	288.0	1.0587	459	2296	3350	4257	267	1337	1951	2479								
UFT-14-25-2300	145	2300	2005	1900	255	2.00	22.9	322.0	1.0587	513	2567	3745	4758	299	1495	2181	2770								
UFT-14-25-2400	145	2400	2105	1900	255	2.10	23.9	322.0	1.0587	513	2567	3745	4758	299	1495	2181	2770								
UFT-14-25-2500	145	2500	2205	2000	255	2.20	24.8	338.9	1.0587	540	2702	3942	5008	315	1573	2295	2916								
UFT-14-25-2600	145	2600	2305	2100	255	2.30	25.8	355.9	1.0587	567	2837	4139	5259	330	1652	2410	3062								
UFT-14-25-2700	145	2700	2405	2200	255	2.40	26.8	372.8	1.0587	594	2972	4336	5509	346	1731	2525	3208								
UFT-14-25-2800	145	2800	2505	2300	255	2.50	27.8	389.7	1.0587	621	3107	4533	5760	362	1809	2639	3354								
UFT-14-25-2900	145	2900	2605	2400	255	2.60	28.8	406.7	1.0587	648	3242	4730	6010	378	1888	2754	3499								
UFT-14-25-3000	145	3000	2705	2400	255	2.70	29.8	406.7	1.0587	648	3242	4730	6010	378	1888	2754	3499								
UFT-14-25-3100	145	3100	2805	2600	255	2.80	30.8	440.6	1.0587	702	3512	5124	6511	409	2045	2984	3791								
UFT-14-25-3200	145	3200	2905	2700	255	2.90	31.8	457.5	1.0587	729	3647	5321	6761	425	2124	3098	3937								
UFT-14-25-3300	145	3300	3005	2700	255	3.00	32.8	457.5	1.0587	729	3647	5321	6761	425	2124	3098	3937								
UFT-14-25-3400	145	3400	3105	2800	255	3.10	33.8	474.4	1.0587	756	3782	5518	7012	440	2202	3213	4083								
UFT-14-25-3500	145	3500	3205	2900	255	3.20	34.8	491.4	1.0587	783	3917	5715	7262	456	2281	3328	4228								
UFT-14-25-3600	145	3600	3305	3100	255	3.30	35.8	525.3	1.0587	838	4188	6110	7763	488	2439	3558	4520								
UFT-14-25-3700	145	3700	3405	3100	255	3.40	36.8	525.3	1.0587	838	4188	6110	7763	488	2439	3558	4520								
UFT-14-25-3800	145	3800	3505	3200	255	3.50	37.8	542.3	1.0587	865	4323	6307	8013	503	2517	3672	4666								
UFT-14-25-3900	145	3900	3605	3300	255	3.60	38.8	559.2	1.0587	892	4458	6504	8264	519	2596	3787	4812								
UFT-14-25-4000	145	4000	3705	3400	255	3.70	39.8	576.2	1.0587	919	4593	6701	8514	535	2674	3902	4957								
UFT-14-25-4100	145	4100	3805	3500	255	3.80	41.0	593.1	1.0587	946	4728	6898	8765	551	2753	4017	5104								
UFT-14-25-4200	145	4200	3905	3600	255	3.90	42.0	610.0	1.0587	973	4863	7095	9015	566	2832	4131	5249								
UFT-14-25-4300	145	4300	4005	3600	255	4.00	43.0	610.0	1.0587	973	4863	7095	9015	566	2832	4131	5249								
UFT-14-25-4400	145	4400	4105	3800	255	4.10	44.0	643.9	1.0587	1027	5133	7489	9516	598	2989	4361	5541								
UFT-14-25-4500	145	4500	4205	3900	255	4.20	45.0	660.8	1.0587	1054	5268	7686	9766	613	3067	4475	5687								
UFT-14-25-4600	145	4600	4305	4000	255	4.30	46.0	677.8	1.0587	1081	5403	7883	10017	629	3146	4590	5833								
UFT-14-25-4700	145	4700	4405	4100	255	4.40	47.0	694.7	1.0587	1108	5538	8080	10267	645	3225	4705	5978								
UFT-14-25-4800	145	4800	4505	4100	255	4.50	48.0	694.7	1.0587	1108	5538	8080	10267	645	3225	4705	5978								

Réduction de puissance pour la version avec grille transversale: -5 %

Modèle UFT-14-34 – Pour raccordement monodirectionnel côté pièce ou frontal

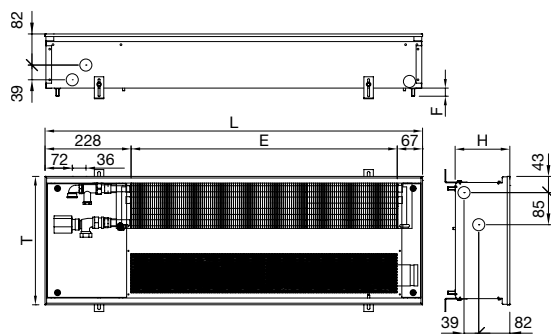

- H_T = hauteur totale, rivets filetés compris = $H+4$ mm
- H = hauteur, cadre compris
- L = longueur, cadre compris
- T = profondeur, cadre compris
- E = longueur de l'échangeur de chaleur
- LI = longueur des ventilateurs
- F = vis de réglage en hauteur; plage de réglage 0 – 35 mm
- V = contenance
- M = poids
- q_{ms} = débit d'eau normalisé
- n = exposant
- Φ_S = puissance calorifique normalisée selon EN16430 (75/65/20°C)
- Φ = puissance thermique aux températures système

Figure sans grille, cotes en mm
Vannes et actionneur non fournis à la livraison

Attention: sans cadre (sur demande), la hauteur (H) est réduite de 2 mm, et la longueur (L) et la profondeur (T) sont chacune réduites de 4 mm

Caractéristiques techniques, performances indiquées pour la version avec grille linéaire

Modèle	H	L	E	LI	T	V	M	q_{ms}	Exp.	Allure de ventilation							
										$\Phi_s = \Delta T 50 K$				$\Phi = 55/45/20^\circ C$			
										0	1	2	3	0	1	2	3
	mm	mm	mm	mm	mm	dm ³	kg	kg/h	n	watts				watts			
UFT-14-34-800	145	800	505	400	340	0.50	10.1	94.7	1.0376	113	751	1101	1391	88	442	648	819
UFT-14-34-900	145	900	605	500	340	0.60	11.4	118.4	1.0376	141	939	1377	1739	111	553	810	1024
UFT-14-34-1000	145	1000	705	700	340	0.70	12.6	165.7	1.0376	197	1315	1927	2434	155	774	1134	1433
UFT-14-34-1100	145	1100	805	700	340	0.80	13.9	165.7	1.0376	197	1315	1927	2434	155	774	1134	1433
UFT-14-34-1200	145	1200	905	800	340	0.90	15.2	189.4	1.0376	225	1503	2203	2782	177	885	1297	1637
UFT-14-34-1300	145	1300	1005	900	340	1.00	16.4	213.1	1.0376	254	1691	2478	3130	199	995	1459	1842
UFT-14-34-1400	145	1400	1105	1000	340	1.10	17.7	236.7	1.0376	282	1878	2753	3478	221	1105	1620	2047
UFT-14-34-1500	145	1500	1205	1100	340	1.20	18.9	260.4	1.0376	310	2066	3029	3825	243	1216	1783	2251
UFT-14-34-1600	145	1600	1305	1200	340	1.30	20.2	284.1	1.0376	338	2254	3304	4173	265	1327	1945	2456
UFT-14-34-1700	145	1700	1405	1200	340	1.40	21.5	284.1	1.0376	338	2254	3304	4173	265	1327	1945	2456
UFT-14-34-1800	145	1800	1505	1400	340	1.50	22.7	331.5	1.0376	395	2630	3855	4869	310	1548	2269	2866
UFT-14-34-1900	145	1900	1605	1500	340	1.60	24.0	355.1	1.0376	423	2818	4130	5216	332	1659	2431	3070
UFT-14-34-2000	145	2000	1705	1600	340	1.70	25.3	378.7	1.0376	451	3005	4405	5564	354	1769	2593	3275
UFT-14-34-2100	145	2100	1805	1700	340	1.80	26.5	402.5	1.0376	479	3193	4681	5912	376	1879	2755	3480
UFT-14-34-2200	145	2200	1905	1700	340	1.90	27.8	402.5	1.0376	479	3193	4681	5912	376	1879	2755	3480
UFT-14-34-2300	145	2300	2005	1900	340	2.00	29.0	449.8	1.0376	535	3569	5231	6607	420	2101	3079	3889
UFT-14-34-2400	145	2400	2105	1900	340	2.10	30.3	449.8	1.0376	535	3569	5231	6607	420	2101	3079	3889
UFT-14-34-2500	145	2500	2205	2000	340	2.20	31.6	473.5	1.0376	564	3757	5507	6955	442	2211	3241	4094
UFT-14-34-2600	145	2600	2305	2100	340	2.30	32.8	497.1	1.0376	592	3945	5782	7303	464	2322	3403	4298
UFT-14-34-2700	145	2700	2405	2200	340	2.40	34.1	520.8	1.0376	620	4132	6057	7651	486	2432	3565	4503
UFT-14-34-2800	145	2800	2505	2300	340	2.50	35.4	544.5	1.0376	648	4320	6333	7998	509	2543	3728	4708
UFT-14-34-2900	145	2900	2605	2400	340	2.60	36.6	568.2	1.0376	676	4508	6608	8346	531	2653	3889	4912
UFT-14-34-3000	145	3000	2705	2400	340	2.70	37.9	568.2	1.0376	676	4508	6608	8346	531	2653	3889	4912
UFT-14-34-3100	145	3100	2805	2600	340	2.80	39.1	615.5	1.0376	733	4884	7159	9042	575	2875	4214	5322
UFT-14-34-3200	145	3200	2905	2700	340	2.90	40.4	639.2	1.0376	761	5072	7434	9389	597	2985	4376	5526
UFT-14-34-3300	145	3300	3005	2700	340	3.00	41.7	639.2	1.0376	761	5072	7434	9389	597	2985	4376	5526
UFT-14-34-3400	145	3400	3105	2800	340	3.10	42.9	662.8	1.0376	789	5259	7709	9737	619	3095	4537	5731
UFT-14-34-3500	145	3500	3205	2900	340	3.20	44.2	686.6	1.0376	817	5447	7985	10085	641	3206	4700	5936
UFT-14-34-3600	145	3600	3305	3100	340	3.30	45.5	733.8	1.0376	873	5823	8535	10780	685	3427	5024	6345
UFT-14-34-3700	145	3700	3405	3100	340	3.40	46.7	733.8	1.0376	873	5823	8535	10780	685	3427	5024	6345
UFT-14-34-3800	145	3800	3505	3200	340	3.50	48.0	757.6	1.0376	902	6011	8811	11128	708	3538	5186	6550
UFT-14-34-3900	145	3900	3605	3300	340	3.60	49.2	781.2	1.0376	930	6199	9086	11476	730	3649	5348	6755
UFT-14-34-4000	145	4000	3705	3400	340	3.70	50.5	804.9	1.0376	958	6386	9361	11824	752	3759	5510	6959
UFT-14-34-4100	145	4100	3805	3500	340	3.80	51.8	828.6	1.0376	986	6574	9637	12171	774	3869	5672	7164
UFT-14-34-4200	145	4200	3905	3600	340	3.90	53.0	852.2	1.0376	1014	6762	9912	12519	796	3980	5834	7369
UFT-14-34-4300	145	4300	4005	3600	340	4.00	54.3	852.2	1.0376	1014	6762	9912	12519	796	3980	5834	7369
UFT-14-34-4400	145	4400	4105	3800	340	4.10	55.6	899.6	1.0376	1071	7138	10463	13215	840	4201	6158	7778
UFT-14-34-4500	145	4500	4205	3900	340	4.20	56.8	923.3	1.0376	1099	7326	10738	13562	862	4312	6320	7982
UFT-14-34-4600	145	4600	4305	4000	340	4.30	58.1	946.9	1.0376	1127	7513	11013	13910	884	4422	6482	8187
UFT-14-34-4700	145	4700	4405	4100	340	4.40	59.3	970.6	1.0376	1155	7701	11289	14258	907	4533	6645	8392
UFT-14-34-4800	145	4800	4505	4100	340	4.50	60.6	970.6	1.0376	1155	7701	11289	14258	907	4533	6645	8392

Réduction de puissance pour la version avec grille transversale: -5 %

Zehnder Terraline Neo

Remarques concernant la planification des modèles UFT

Généralités

Les convecteurs Zehnder Terraline Neo avec convection forcée peuvent être raccordés à l'aide de diverses possibilités de câblage. Les accessoires tels que la commutation d'alimentation, le thermostat d'ambiance, le servomoteur, etc. ne sont pas fournis et peuvent être commandés séparément.

Les convecteurs encastrés dans le sol doivent être raccordés au thermostat d'ambiance et à la commutation d'alimentation 24 V pour garantir un fonctionnement sans faille. La température de la pièce est réglée par un régulateur de température ambiante (CU-24VDC-LCD), la vitesse de rotation du ventilateur, la température de départ et le débit massique est réglé par l'échangeur de chaleur. Le débit massique est réglé par un actionneur électrothermique (ACT-24VDC), qui s'ouvre et se ferme. L'ensemble de la commutation fonctionne à la tension de sécurité de 24 V/DC, qui est fournie par le bloc secteur de commutation à 24 V/DC (PSP). Les blocs secteurs de commutation sont à prévoir en fonction de la quantité de convecteurs installés et doivent être placés hors des caissons, par exemple dans l'armoire électrique ou dans un caisson collecteur encastré.

Fonctionnement

Les convecteurs encastrés dans le sol Zehnder Terraline Neo avec convection forcée disposent d'une très bonne puissance thermique. Elle est obtenue grâce à des ventilateurs tangentiels qui dirigent l'air à l'aide de lamelles dans l'échangeur de chaleur. Les ventilateurs intégrés des moteurs EC à commutation électrique efficaces fonctionnent avec la tension de sécurité de 24 V/DC. Les moteurs ont une consommation d'énergie très faible.

Les ventilateurs ont un fonctionnement automatique ou manuel (3 vitesses) en fonction du régime du ventilateur. En fonctionnement automatique, la vitesse de rotation du ventilateur (DC 0... 10 V) dépend de la valeur de consigne et de la température ambiante réelle.

- Régime du ventilateur 1 minimum en cas de différence de 0,5 K entre la valeur de consigne et la température ambiante réelle
- Régime du ventilateur 2 intermédiaire en cas de différence de 1,0 K entre la valeur de consigne et la température ambiante réelle
- Régime du ventilateur 3 maximum en cas de différence $\geq 2,0$ K entre la valeur de consigne et la température ambiante réelle

Lorsque la température ambiante a atteint la valeur de consigne, la vanne de régulation se ferme et le ventilateur est désactivé.

Acoustique

Lors de la planification du convecteur encastré dans le sol avec ventilateur pour salles de séjour, il est nécessaire de tenir compte des propriétés acoustiques des convecteurs encastrés dans le sol et de l'environnement dans lequel il est utilisé. Il est nécessaire de planifier un convecteur conformément aux normes réglementaires applicables en vertu de la directive nationale.

Il faut tenir compte notamment des émissions de chaleur et des ondes sonores des convecteurs encastrés dans le sol en fonction de la nature de la pièce – salles de séjour, chambres, couloirs, bureaux, cinémas, salles d'hôpital, halls, salles de présentation et autres. Le convecteur doit répondre à la demande de puissance thermique dans une consigne de température sélectionnée et en parallèle, son fonctionnement ne doit pas déranger l'utilisateur avec un bruit excessif.

Raccordement au réseau

Le raccordement au circuit électrique doit être exécuté en conformité avec le schéma de connexion correspondant. L'ensemble de la commutation fonctionne avec un bloc secteur de commutation (situé dans l'armoire de commande), qui fournit la tension de 24 V/DC. Tous les convecteurs encastrés dans le sol et le régulateur de température am-

biante ont cette tension. Le câblage doit être dimensionné de telle sorte que la tension ne tombe jamais sous les 22 V dans les conduites de distribution de chaque appareil.

Raccordement électrique de convecteurs encastrés dans le sol avec ventilateur

Les convecteurs encastrés dans le sol et leurs composants sont fournis à 24 V/DC. La basse tension nécessite un dimensionnement spécial du réseau.

Sur la base du nombre de d'appareils installés, il est nécessaire de mesurer la quantité totale au niveau de la commutation et le niveau de capacité de la source d'alimentation. Les sections transversales des conducteurs dans la commutation doivent être correctement dimensionnées en ce qui concerne les distances entre le sol et les convecteurs encastrés dans le sol individuels avec une tension de 24 V/DC.

Il faut veiller à la puissance totale des convecteurs encastrés dans le sol à la vitesse maximale (autrement dit les rotations à la vitesse 3 du ventilateur). Lors de l'utilisation d'actionneurs, la puissance de service doit être ajoutée (par exemple, 3 W / actionneur ACT-24VDC...). La tension du réseau ne doit en aucun point tomber sous 22 V/DC.

Consignes de sécurité: La planification, l'installation, le raccordement et la maintenance doivent être réalisés par un spécialiste, conformément aux normes et réglementations locales, aux réglementations VDE en vigueur et aux directives EVU. Les convecteurs encastrés dans le sol assistés par des ventilateurs de classe de protection IP20 ne peuvent être utilisés que dans des endroits secs à l'intérieur.

Procédure dans le dimensionnement

1. Puissance d'entrée de tous les convecteurs encastrés dans le sol, qui détermine la consommation électrique à une commutation / un thermostat à la vitesse 3 du ventilateur extrait du tableau. **Attention:** La vitesse 3 est prévue avec une tension de commande de 8,3 volts (80 %) (réglage standard du thermostat d'ambiance P55 = 80 %). En augmentant la tension de commande au maximum de 10 volts (P55 = 100 %), la puissance absorbée du ventilateur peut être doublée.
2. En règle générale, un thermostat est nécessaire par pièce / zone.
3. Lors de l'utilisation d'actionneurs, il faut ajouter la puissance de service (par exemple, 3 W / actionneur ACT 24VDC ...).
4. Déterminer le placement de la commutation d'alimentation pour la tension de 24 V/DC. L'installer aussi près que possible (max. 40 m) du convecteur encastrés dans le sol ou dans l'armoire de commande.
5. Tenir compte des distances entre les convecteurs encastrés dans le sol et l'alimentation de commutation depuis l'installation.
6. Déterminer les conduites du réseau électrique.
7. Calculer la chute de tension de chacun des convecteurs encastrés dans le sol.
8. Si la tension de tous les convecteurs encastrés dans le sol est > 22 V/DC, déterminer la capacité de l'alimentation électrique. Une réserve de marche de 5 % doit être prévue (voir schéma de connexion 1)
9. Si la tension des conduites électriques passe sous les 22 V/DC, prévoir une grande section de conducteur ou une commutation d'alimentation supplémentaire dans l'installation (voir schéma de connexion 3).
10. Lors de l'installation de plus de 10 servomoteurs, il est nécessaire d'intégrer un relais de commutation RLA-24VDC dans le circuit électrique (voir schéma de connexion 2).

Le dimensionnement du réseau peut être facilité par l'utilisation du logiciel. Ce dernier peut être téléchargé à partir du site Web, sous www.zehnder-systems.com, section Zehnder Terraline.

Pièces pour le montage / Etendue de la livraison
Le Zehnder Terraline est livré en standard avec:

- ① Vis de réglage en hauteur
 - ② Equerres en L avec vis pour la fixation du caisson des deux côtés
- Long. 800 mm – 2000 mm = 4 équerres en L (2 de chaque côté)
 Long. 2100 mm – 4000 mm = 6 équerres en L (3 de chaque côté)
 Long. 4100 mm – 4800 mm = 8 équerres en L (4 de chaque côté)

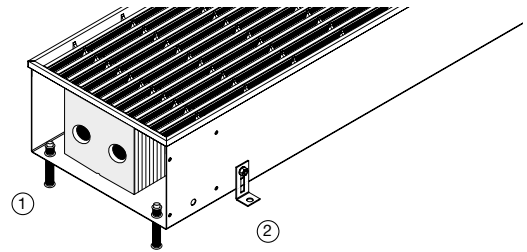
Remarques concernant le montage

- Retirer l'emballage.
- Retirer la grille et le cache de montage (en bois) du cadre.
- Positionner et régler le convecteur à la hauteur voulue à l'aide des vis de réglage.
- Monter l'équerre en L sur le caisson et sur le sol brut. Vis pour le montage sur le sol brut par le client
- Ouvrir les passages prépercés pour les conduits aux emplacements souhaités et monter la protection des arêtes fournie.
- Raccorder les tubes de l'échangeur de chaleur avec l'aller et le retour.
- En cas d'utilisation d'un actionneur électrique, poser un tube vide ou un câble de raccordement.
- Une fois le caisson aligné et les raccords montés, insérer le cache de montage (en bois) dans le cadre ou prévoir une autre protection contre l'encrassement.

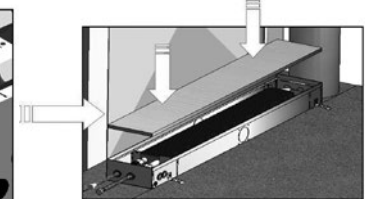
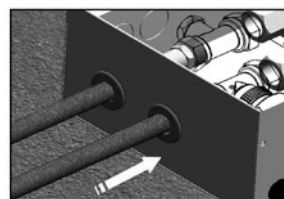
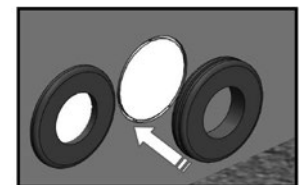
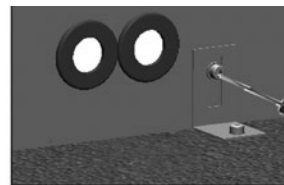
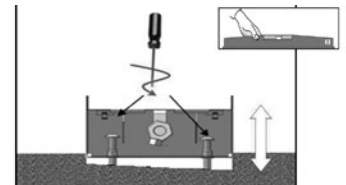
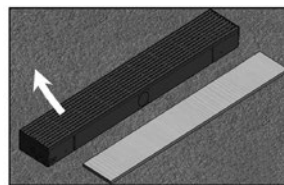
Remarques générales

- En cas de montage dans la dalle de plancher, utiliser des bandes d'amortissement pour les bords (joint de dilatation), car le caisson peut être comprimé par la dalle de plancher; insérer le cache de montage (en bois) ou prendre d'autres mesures appropriées.
- Attention si la chape est coulée à chaud! Protéger le convecteur encastré dans le sol et les composants électriques de la chaleur, température max. 110° C.
- Pour le montage dans les faux plafonds (planchers creux), un sol antidérapant doit être prévu par le client, utiliser l'équerre en L des deux côtés pour éviter tout glissement du convecteur encastré dans le sol. Faire attention au joint de dilatation! Après le montage du sol fini, retirer le cache de montage (en bois) et insérer la grille dans le cadre.

Remarques concernant l'étude

- Afin de faire écran à la pénétration de l'air froid dans la pièce, le convecteur encastré dans le sol doit couvrir toute la largeur de la baie vitrée.
- En cas de montage du convecteur encastré dans le sol devant des baies vitrées avec pose éventuelle de rideaux, la distance par rapport à la fenêtre doit si possible être agrandie, afin de permettre une convection naturelle.
- L'arête supérieure du cadre est en même temps l'arête supérieure du sol fini, il est possible d'utiliser les vis de réglage intérieures pour un ajustement ultérieur.
- En cas de montage du convecteur encastré dans une structure de plancher plus grande, une sous-structure isolant contre les bruits de pas doit être prévue.

Thermostat

Réglage du thermostat CU-24VDC-LCD

Il est nécessaire d'effectuer un paramétrage de base avant la première utilisation, afin d'assurer le bon fonctionnement du thermostat:

Régler le commutateur DIP

Avant de fixer le thermostat sur sa plaque de montage, il faut régler l'application et le type de sortie de commande à l'aide du commutateur DIP. A cet effet, régler le commutateur DIP 1 sur la position ON à l'arrière du thermostat. Régler les autres commutateurs DIP sur la position OFF. Ainsi, un système bitube est réglé.



Niveau expert

Si les paramètres sont passés au «niveau expert», un grand soin doit être pris, car ils ont un effet direct sur la qualité de réglage et la fonctionnalité du thermostat. Ces derniers ne peuvent pas être réglés par le personnel de CVC qualifié. Au niveau expert, il faut suivre les instructions de mise en service.

Paramétrage du niveau expert

P01 = 0 pour le mode chauffage

P38 = 0 fonction thermostat uniquement en mode chauffage

P55 = 80 % (standard) vitesse de rotation maximum du ventilateur. Si nécessaire (par exemple pour une chambre), la vitesse de rotation maximale peut être limitée avec ce paramètre (par exemple P55 = 55 % vitesse 2)

Attention: La vitesse 3 est prévue avec une tension de commande de 8,3 volts (80 %) (réglage standard du thermostat d'ambiance P55 = 80 %). En augmentant la tension de commande sur 10 volts maximum (P55 = 100 %) la puissance absorbée du ventilateur peut être doublée.

P56 = 30 % (standard) vitesse de rotation minimum du ventilateur

P72 = 2 commutateur ON de l'actionneur connecté à la borne Q1 du thermostat

P38 = 2 activer le capteur de l'échangeur de chaleur (le cas échéant). Celui-ci contrôle la température du convecteur encastré dans le sol. Si l'échangeur de chaleur est froid, le ventilateur et l'actionneur ne sont pas activés. Valeur recommandée pour empêcher le fonctionnement avec échangeur de chaleur froid ou en été. Positionnement au départ / retour de conduite principale / boucle / distributeur en dehors du convecteur encastré dans le sol. Il y a d'autres paramètres à régler pour cette fonction (disponibles sur demande).

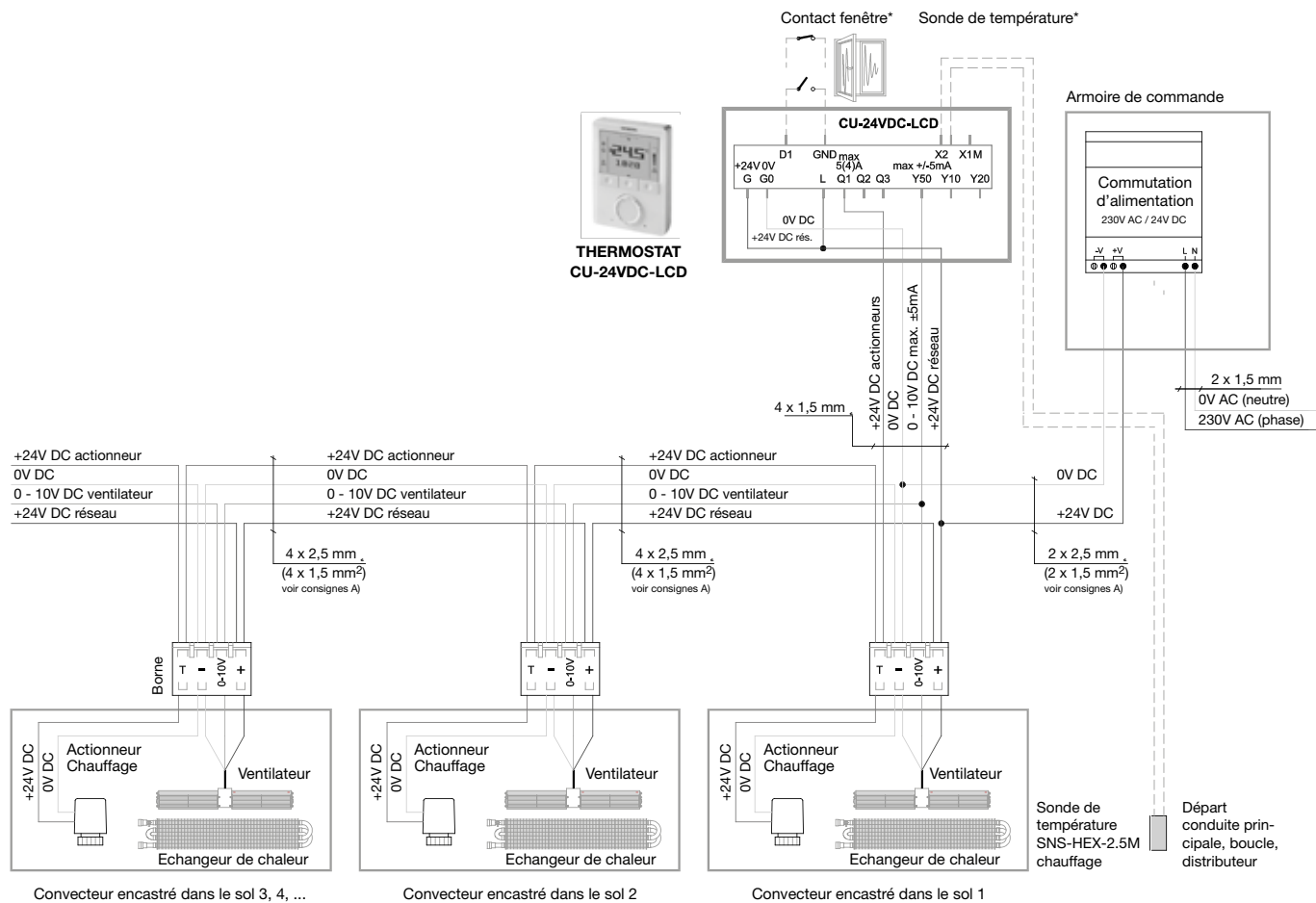
Schéma de connexion 1 (standard) pour le chauffage bitube, raccordement avec maximum 10 actionneurs

Consignes:

- La tension ne doit pas chuter sous 22 V/DC. Il est nécessaire de dimensionner correctement la section transversale du conducteur par calcul ou à l'aide du logiciel
- Si plus de 10 actionneurs sont utilisés, il est nécessaire d'utiliser le relais de commutation (voir schéma 2)
- Si la capacité de commutation d'alimentation ne suffit pas, en prévoir une plus importante ou prévoir plusieurs blocs secteur (voir schéma de connexion 3)

La longueur de câble autorisée pour les sondes aux entrées X1, X2 et D1 est de maximum 80 m

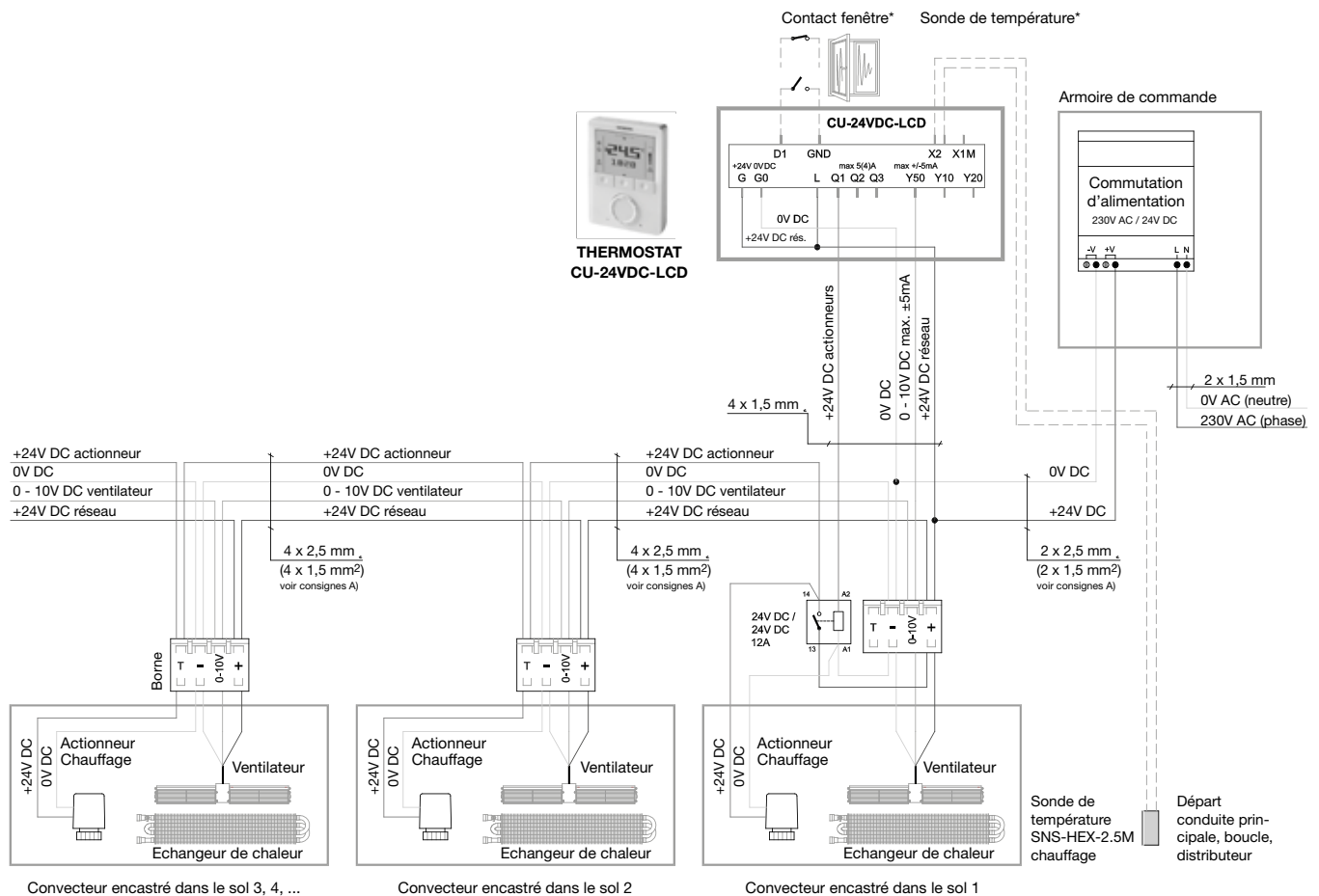
Le schéma de connexion peut être modifié

Schéma de connexion 2 pour le chauffage 2 tubes avec plus de 10 actionneurs

* Accessoires

Consignes:

- La tension ne doit pas chuter sous 22 V/DC. Il est nécessaire de dimensionner correctement la section transversale du conducteur par calcul ou à l'aide du logiciel
- Si la capacité de commutation d'alimentation ne suffit pas, en prévoir une plus importante ou prévoir plusieurs blocs secteur (voir schéma 3)

La longueur de câble autorisée pour les sondes aux entrées X1, X2 et D1 est de maximum 80 m

Le schéma de connexion peut être modifié

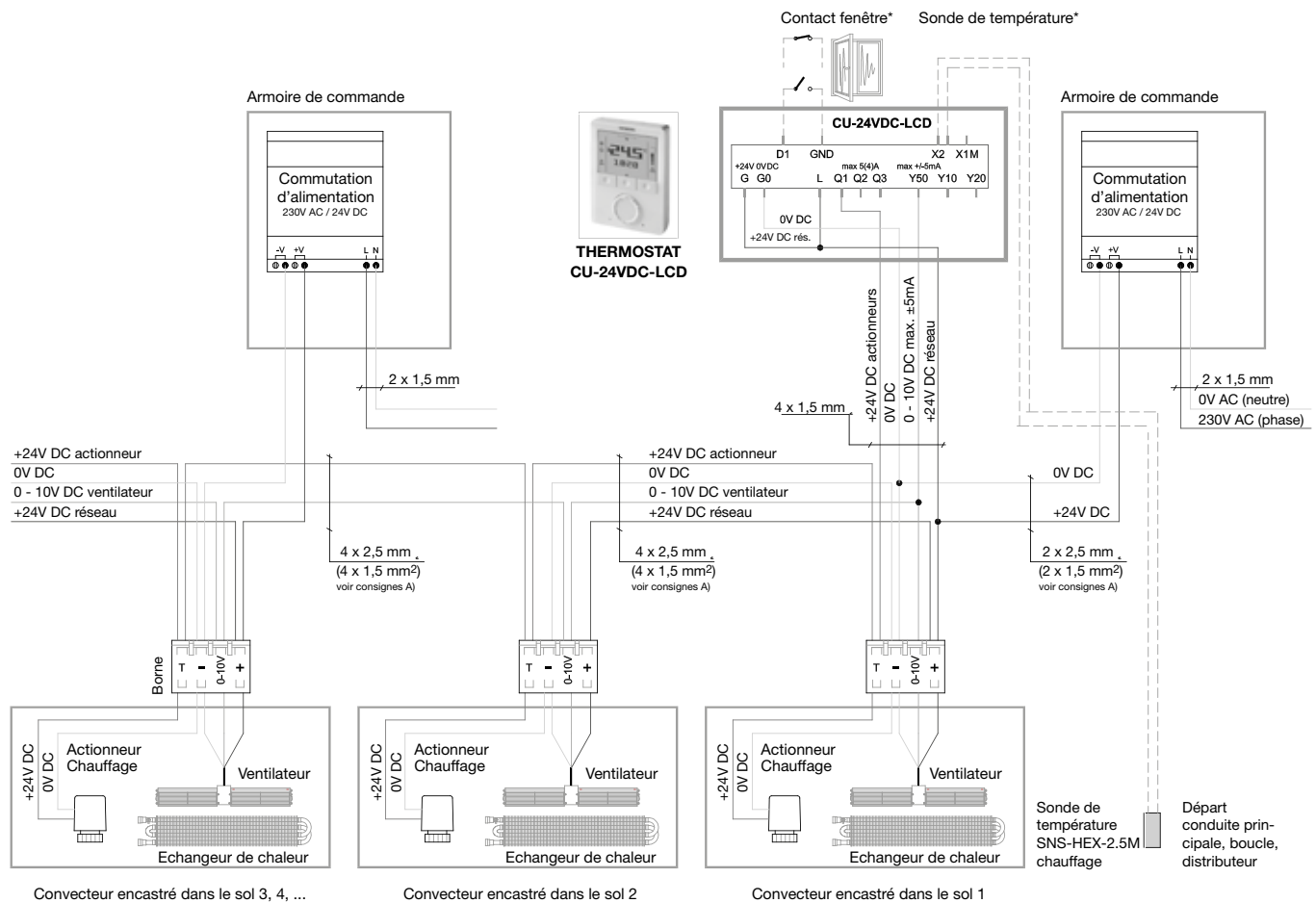
Schéma de connexion 3 pour le chauffage bitube avec plusieurs blocs secteur de commutation

* Accessoires

Consignes:

- A) La tension ne doit pas chuter sous 22 V/DC. Il est nécessaire de dimensionner correctement la section transversale du conducteur par calcul ou à l'aide du logiciel
- B) Si plus de 10 actionneurs sont utilisés, il est nécessaire d'utiliser le relais de commutation (voir schéma 2)
- C) Tous les blocs secteur de commutation doivent être alimentés par un seul disjoncteur différentiel

La longueur de câble autorisée pour les sondes aux entrées X1, X2 et D1 est de maximum 80 m

Le schéma de connexion peut être modifié

Consommation électrique															
							Modèles								
							UFT 07 - 34 UFT 07 - 25 UFT 09 - 17 UFT 11 - 17 UFT 14 - 17			UFT 09 - 21 UFT 11 - 21 UFT 14 - 21 UFT 09 - 25 UFT 11 - 25 UFT 14 - 25 UFT 09 - 34 UFT 11 - 34			UFT 14 - 34		
							Ventilateur Ø 30mm			Ventilateur Ø 40mm			Ventilateur Ø 60mm		
Longueur	Longueurs individuelles du ventilateur				Nombre	Lüfterlänge total	Puissance absorbée ¹⁾ watts								
	mm	mm	mm	mm			Vitesses du ventilateur			Vitesses du ventilateur			Vitesses du ventilateur		
mm	mm	mm	mm	mm		mm	1	2	3	1	2	3	1	2	3
800	400	—	—	—	1	400	1	3	5	4	3	5	6	9	16
900	500	—	—	—	1	500	1	3	5	4	4	6	6	10	18
1000	700	—	—	—	1	700	1	4	5	4	4	7	6	10	19
1100	700	—	—	—	1	700	1	4	5	4	4	7	6	10	19
1200	400	400	—	—	2	800	1	5	6	5	5	8	6	11	20
1300	400	500	—	—	2	900	1	5	6	5	6	9	7	11	22
1400	300	700	—	—	2	1000	1	5	7	5	6	9	7	11	22
1500	400	700	—	—	2	1100	1	5	7	6	7	10	7	11	23
1600	1200	—	—	—	1	1200	1	5	7	6	7	10	7	12	24
1700	500	700	—	—	2	1200	1	5	7	6	7	11	7	12	25
1800	700	700	—	—	2	1400	1	5	7	7	8	12	7	12	26
1900	1200	300	—	—	2	1500	1	6	8	7	8	12	7	13	27
2000	1200	400	—	—	2	1600	2	7	9	7	8	12	7	13	28
2100	1200	500	—	—	2	1700	2	7	9	7	9	13	8	14	30
2200	1200	500	—	—	2	1700	2	7	9	7	9	13	8	14	30
2300	1200	700	—	—	2	1900	2	7	9	8	10	15	8	14	31
2400	1200	700	—	—	2	1900	2	7	9	8	10	15	8	14	31
2500	1200	400	400	—	3	2000	3	8	10	8	10	16	8	14	32
2600	1200	500	400	—	3	2100	3	8	10	9	11	16	8	15	34
2700	1200	500	500	—	3	2200	3	8	10	9	12	17	9	15	36
2800	1200	700	400	—	3	2300	3	8	10	9	12	17	9	15	36
2900	1200	1200	—	—	2	2400	3	8	10	9	12	17	9	15	36
3000	1200	1200	—	—	2	2400	3	8	10	10	12	18	9	16	36
3100	1200	700	700	—	3	2600	4	10	12	10	13	20	9	16	38
3200	1200	1200	300	—	3	2700	4	10	12	10	13	20	9	16	38
3300	1200	1200	300	—	3	2700	4	10	12	11	14	20	9	17	40
3400	1200	1200	400	—	3	2800	4	10	12	11	14	20	9	17	40
3500	1200	1200	500	—	3	2900	5	10	13	11	15	22	10	17	42
3600	1200	1200	700	—	3	3100	5	10	13	11	15	22	10	17	42
3700	1200	1200	700	—	3	3100	5	11	14	12	15	23	10	18	45
3800	1200	1200	500	300	4	3200	5	11	14	12	15	23	10	18	45
3900	1200	1200	500	400	4	3300	5	11	14	13	17	25	10	19	47
4000	1200	1200	500	500	4	3400	5	11	14	13	17	25	10	19	47
4100	1200	1200	700	400	4	3500	5	11	14	13	17	25	10	19	47
4200	1200	1200	1200		3	3600	5	11	14	13	17	25	10	19	47
4300	1200	1200	700	500	4	3600	6	12	15	14	18	27	11	20	49
4400	1200	1200	700	700	4	3800	6	12	15	14	18	27	11	20	49
4500	1200	1200	1200	300	4	3900	6	12	15	14	19	28	11	20	51
4600	1200	1200	1200	400	4	4000	6	12	15	14	19	28	11	20	51
4700	1200	1200	1200	500	4	4100	6	12	15	14	19	29	11	21	53
4800	1200	1200	1200	500	4	4100	6	12	15	14	19	29	11	21	53

Attention: La vitesse 3 est prévue avec une tension de commande de 8,3 volts (80 %) (réglage standard du thermostat d'ambiance P55 = 80 %). En augmentant la tension de commande au maximum de 10 volts (P55 = 100 %), la puissance absorbée du ventilateur peut être doublée.







¹⁾ L'actionneur (ACT 24VDC) est une puissance absorbée supplémentaire de 3 W à ajouter. Il est nécessaire de prévoir une réserve de marche de 5 %.



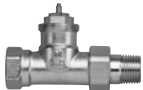

Emissions sonores									
Modèles									
	UFT 07 - 34 UFT 07 - 25 UFT 09 - 17 UFT 11 - 17 UFT 14 - 17			UFT 09 - 21 UFT 11 - 21 UFT 14 - 21 UFT 09 - 25 UFT 11 - 25 UFT 14 - 25 UFT 09 - 34 UFT 11 - 34			UFT 14 - 34		
	Ventilateur Ø 30mm			Ventilateur Ø 40mm			Ventilateur Ø 60mm		
Longueur	Niveau de pression acoustique ¹⁾ dB(A)								
	Vitesses du ventilateur			Vitesses du ventilateur			Vitesses du ventilateur		
mm	1	2	3	1	2	3	1	2	3
800						40			42
900	36	36	37	35	34		35	35	
1000						41			43
1100									
1200									
1300	37	37	38	36	35	42	36	36	
1400									44
1500									
1600									
1700	38	38	39	37	36	43	37	37	
1800									45
1900									
2000						44			
2100									
2200	39	39	40	38	37		38	38	46
2300									
2400						45			
2500									
2600	40	40	41	39	38				
2700							39	39	47
2800						46			
2900									
3000	41	41	42	40	39				
3100									
3200							40	40	48
3300									
3400	42	42	43	41	40	47			
3500									
3600							41	41	49
3700									
3800	43	43	44	42	41				
3900									
4000							42	42	
4100									
4200	44	44	45	43	42	48			50
4300									
4400									
4500							43	43	
4600	45	45	46	44	43	49			
4700									51
4800									

¹⁾ Niveau de puissance acoustique selon SN EN ISO 3741:2011



²⁾ Pour le niveau de pression acoustique, on peut compter 8 dB (A) à partir du niveau de puissance acoustique pour l'absorption. Ceci correspond à une distance de 2 m à partir de l'objet à mesurer, à un volume de 100 m³ et à un temps de réverbération acoustique de 0,5 s.

Vannes, actionneurs et accessoires généraux

Description		Exécution	N° de comm.	Utilisation
<p>Corps de vanne AV avec pré réglage</p> <p>Version en équerre 1/2", insert de vanne et presse-étoupe sous pression de l'installation, remplaçable sans purge de l'installation</p> <p>Corps de vanne nickelé; raccord fileté de thermostat M30 x 1,5; température de service 120° C max.; pression de service 10 bar</p>		nickelé	835020	Pour filetage intérieur 1/2"
<p>Corps de vanne AV avec pré réglage</p> <p>Version droite 1/2", insert de vanne et presse-étoupe sous pression de l'installation, remplaçable sans purge de l'installation</p> <p>Corps de vanne nickelé; raccord fileté de thermostat M30 x 1,5; température de service 120° C max.; pression de service 10 bar</p>		nickelé	835010	Pour filetage intérieur 1/2"
<p>Corps de vanne forme axiale</p> <p>Version forme axiale 1/2", insert de vanne et presse-étoupe sous pression de l'installation, remplaçable sans purge de l'installation</p> <p>Corps de vanne nickelé; raccord fileté de thermostat M30 x 1,5; température de service 120° C max.; pression de service 10 bar</p>		nickelé	835030	Pour filetage intérieur 1/2"
<p>Raccord à vis de retour Combi 3</p> <p>Version en équerre avec filetage extérieur 1/2", avec pré réglage de précision, possibilité de fermeture, remplissage et vidange sans modification du pré réglage</p> <p>Corps de vanne nickelé. Température de service max. 120° C; pression de service max. 10 bar</p>		nickelé	838020	Pour filetage intérieur 1/2"
<p>Raccord à vis de retour Combi 3</p> <p>Version droite 1/2", avec filetage extérieur, avec pré réglage de précision, possibilité de fermeture, remplissage et vidange sans modification du pré réglage</p> <p>Corps de vanne nickelé. Température de service max. 120° C; pression de service max. 10 bar</p>		nickelé	838010	Pour filetage intérieur 1/2"
<p>Tube de raccordement flexible</p> <p>Version 1/2", longueur de tube 500 mm</p>		-	106010	Raccordement version en angle
<p>Pied de montage</p> <p>Equerre en L pour fixation dans les faux plafonds</p> <p>Cotes équerre en L 35 x 55 mm, vis M8 x 25 mm et écrou M8, vis de réglage en hauteur M 10 x 50 mm; kit de 4 pièces</p>		galvanisé	106020	Blocage au sol
<p>Joint en caoutchouc</p> <p>Protection des arêtes des passages pour conduits dans le kit de 2 pièces</p>		noir	106040	Protection pour arêtes

Description		Exécution	N° de comm.	Utilisation
<p>Thermostat Zehnder avec sonde à distance</p> <p>Thermostat avec sonde d'expansion intégrée. Plage de valeurs de consigne 7 – 28° C, version avec position zéro Raccord fileté M30 x 1,5 avec tube capillaire de 2 mètres de long</p>		blanc	819150	Régulation modèles UN
<p>Thermostat Zehnder avec réglage à distance</p> <p>Thermostat avec sonde de liquide intégrée, plage de valeurs de consigne 8 – 28° C, version avec position zéro Raccord fileté M30 x 1,5 avec tube capillaire de 2 mètres de long</p>		blanc	916110	Régulation modèles UN
<p>Thermostat d'ambiance électromécanique</p> <p>Version en tant que régulateur à deux points avec dispositif de réglage de la valeur de consigne, plage de valeurs de consigne 8 – 30° C; réglable par bouton rotatif Avec membrane à gaz intégrée Modèle RAA 20</p>		blanc	917120	Régulation de la chaleur des modèles UN
<p>Thermostat d'ambiance numérique CU-24VDC-LCD</p> <p>Normalement, un thermostat pour chaque pièce/zone est nécessaire</p> <p>Connexion de 10 actionneurs électrothermiques ACT-24VDC au maximum ou plus avec des relais RLA-24VDC Pour le réglage des convecteurs encastrés dans le sol avec convection forcée pour ventilateur 24 V/DC EC 0... 10 V/DC EG, max. ± 5 mA et actionneurs EC 24 V/DC Puissance absorbée maximum 2 VA / 1 W Thermostat d'ambiance num. avec écran LCD et rétro-éclairage Programme hebdomadaire, 8 blocs de temps par jour Commutation manuelle ou automatique des vitesses de ventilation Modes de fonctionnement: Confort, économie et protection contre le gel Températures d'utilisation de 5 à 40 °C (mode Confort) Tension nominale 24 V/DC Classe de protection IP30 Température ambiante de 0 à 50 °C Humidité relative < 95 % Dimensions 93 x 128 x 31 mm (L x H x P)</p> <p>Réglage du thermostat: Lors de la mise en service, il est nécessaire de régler les commutateurs DIP et les paramètres internes du thermostat de façon appropriée; pour plus d'informations voir la section Mise en service des modèles UFT ou les instructions de mise en service à la livraison</p> <p>Accessoires en option Sonde de température ambiante externe RSNS-NTC Sonde de température SNS-HEX-2.5M pour échangeur de chaleur télécommande RC-24VDC-IR Mode de fonctionnement externe – contact de commutation externe (par exemple contact de fenêtre) Relais RLA-24VDC avec plus de 10 actionneurs</p> <p>La longueur de câble autorisée pour les sondes aux entrées X1, X2 et D1 est de maximum 80 m</p>		blanc RAL 9003	895110	Thermo-régulation des modèles UFT

Vannes, actionneurs et accessoires généraux





Description		Exécution	N° de comm.	Utilisation
<p>Actionneur électrothermique</p> <p>Actionneur de 230 V, avec affichage du mouvement et du réglage, câble de raccordement de 1,2 m</p> <p>Modèle STA 23</p>		blanc	917110	Régulation modèles UN
<p>Actionneur électrothermique 24 V DC</p> <p>Fonction ouvert/fermé (normalement fermé)</p> <p>Tension de fonctionnement: 24 V AC/CC</p> <p>Puissance absorbée lors de la mise sous tension: 6 VA</p> <p>Puissance absorbée en fonctionnement: 2,5 W</p> <p>Temps d'ouverture/de fermeture 270 s</p> <p>Classe de protection du boîtier IP54</p> <p>Adaptateur pour vanne M30 x 1,5 mm</p> <p>Hauteur totale au maximum 74 mm</p> <p>ACT-24VDC-3M, longueur de câble 3 m</p> <p>ACT-24VDC-5M, longueur de câble 5 m</p>		noir RAL 9005	917180 917190	Régulation modèles UFT





Commutations d'alimentation PSP-24VDC

Convertit la tension d'alimentation de 230 V AC à une tension de sécurité de 24 V/DC, pour les conduites de raccordement DIN, prévoir suffisamment d'espace dans l'armoire de commande pour l'agencement du bloc secteur PSP-24VDC-60W et PSP-24VDC-100W peuvent être installés dans le caisson collecteur encastré pour le montage mural

Classe de protection IP20

Les blocs secteurs de commutation sont à prévoir en fonction de la quantité de convecteurs installés et doivent être placés hors des caissons, par exemple dans l'armoire de commande ou dans un caisson collecteur encastré. Une réserve de marche de 5 % doit être prévue

<p>Bloc secteur de commutation PSP-24VDC-60W</p> <p>Puissance nominale de sortie 24 V / 2,5 A / 60 W</p> <p>Dimensions 78 x 93 x 56 mm (L x H x T)</p>			895130	Régulation modèles UFT
<p>Bloc secteur de commutation PSP-24VDC-100W</p> <p>Puissance nominale de sortie 24 V / 4,2 A / 100 W</p> <p>Dimensions 100 x 93 x 56 mm (L x H x T)</p>			895140	Régulation modèles UFT
<p>Bloc secteur de commutation PSP-24VDC-240W</p> <p>Puissance nominale de sortie 24 V / 10 A / 240 W</p> <p>Dimensions 125 x 100 x 126 mm (L x H x T)</p>			895150	Régulation modèles UFT
<p>Bloc secteur de commutation PSP-24VDC-480W</p> <p>Puissance nominale de sortie 24 V / 20 A / 480 W</p> <p>Dimensions 227 x 125 x 100 mm (L x H x T)</p>			895160	Régulation modèles UFT

Description		Exécution	N° de comm.	Utilisation
<p>Relais de commutation RLA-24VDC</p> <p>Un maximum de 10 actionneurs électrothermiques peuvent être connectés au thermostat CU-24VDC-LCD. Avec un plus grand nombre d'actionneurs installés, un relais de commutation est nécessaire selon le schéma de connexion électrique 2</p> <p>Tension de service 24 V/DC Classe de protection IP20 Courant de commutation 12 A stoppé sans tension Température ambiante de -10 à 60 °C Dimensions 37 × 39 × 20 mm (L × H × P)</p>		blanc	895180	Régulation modèles UFT
<p>Caisson collecteur encastré COB-234</p> <p>Fermeture avec fixation vissée, lorsque plusieurs blocs secteurs doivent être installés ou que l'espace dans l'armoire de commande ne suffit pas pour l'installation en option de blocs secteurs de commutation PSP-24VDC-60W et PSP-24VDC-100W</p> <p>Fixation sur la conduite de raccordement DIN TS35 Dimensions 234 × 176 × 79 (L × H × P)</p>		blanc	895170	Régulation modèles UFT
<p>Sonde de température SNS-HEX-2.5M</p> <p>Surveille la température du convecteur encastré dans le sol; si l'échangeur de chaleur est froid, le ventilateur et les actionneurs ne sont pas activés</p> <p>Valeur recommandée pour empêcher le fonctionnement avec échangeur de chaleur du convecteur encastré dans le sol froid ou en été. Positionnement au départ/retour de conduite principale/boucle/distributeur en dehors du convecteur encastré dans le sol</p> <p>Raccordement au thermostat CU-24VDC-LCD Plage de mesure de 0 à 40 °C Sonde NTC, 3 k ohms à 25 °C Précision de mesure à 25 °C ± 0,3 K Longueur de câble d'env. 2,5 m, peut être prolongée Longueur totale maximum. 80 m Plage d'application de 0 à 49 °C Y compris le clip de fixation, les résistances et les attaches de câble</p> <p>La longueur de câble autorisée pour les sondes aux entrées X1, X2 et D1 est de maximum 80 m</p>		noir	917370	Régulation modèles UFT
<p>Sonde de température ambiante RSNS-NTC</p> <p>Pour mesurer la température ambiante dans une pièce/zone à la place du thermostat d'ambiance</p> <p>Raccordement au thermostat d'ambiance CU-24VDC-LCD Plage d'application de 0 à 40 °C Élément de mesure NTC, 3 kΩ à 25 °C Tolérance de mesure à 25 °C ± 0,3 K Classe de protection du boîtier IP30 Température de service de 0 à 50 °C Humidité relative < 85 % Dimensions 97 × 100 × 36 (L × H × P)</p> <p>La longueur de câble autorisée pour les sondes aux entrées X1, X2 et D1 est de maximum 80 m</p>		blanc RAL 9003	917380	Régulation modèles UFT

Vannes, actionneurs et accessoires généraux

Description		Exécution	N° de comm.	Utilisation
<p>Télécommande RC-24VDC-IR</p> <p>Télécommande infrarouge pour thermostat d'ambiance CU-24VDC-LCD L'écran de l'appareil affiche le réglage actuel Les modifications de réglage qui sont effectuées directement sur les thermostats d'ambiance ne sont pas pris en charge par la télécommande.</p> <p>Touche de mode de fonctionnement: Mode confort, auto, horloge ou protection Réglage de la consigne de température ambiante en mode confort Sélection du mode du ventilateur: vitesse de rotation automatique ou manuelle du ventilateur Distance de fonctionnement (récepteur infrarouge) $\leq 7,5$ m Angle de détection $\leq \pm 30^\circ$</p>		blanc	895120	Régulation modèles UFT

Perte de charge des vannes

Diagramme de perte de charge de l'insert de vanne AV6 (Oventrop)



Diagramme de perte de charge du thermostat de forme axiale (Honeywell MNG)



VE	1	2	3	4	5	6
kv	de 0.027 à 0.055	de 0.056 à 0.170	de 0.171 à 0.313	de 0.314 à 0.446	de 0.447 à 0.56	de 0.56 à 0.65

Perte de charge des vannes

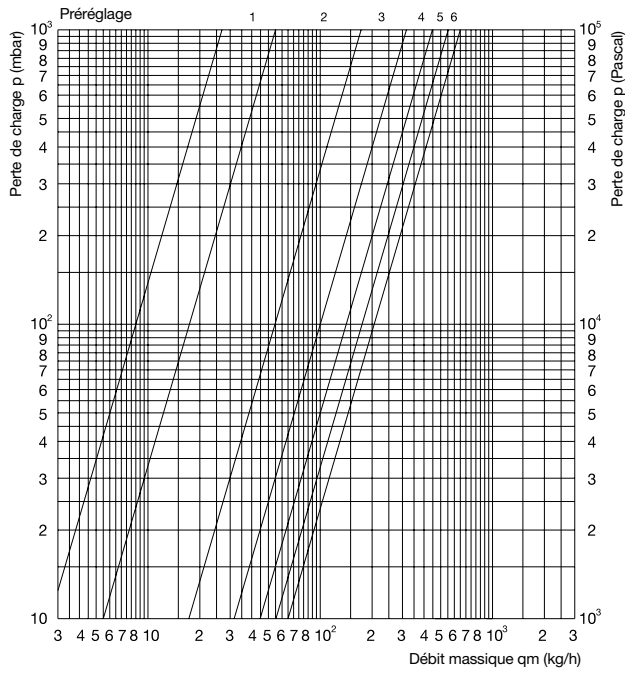
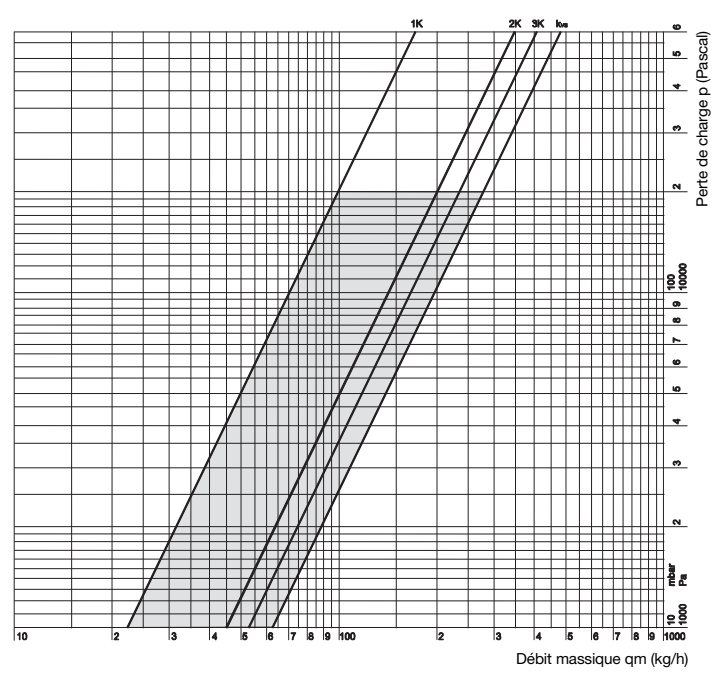
Diagramme de perte de charge insert de vanne AV6 (Oventrop)

Toutes les versions avec différence P de 1 K:

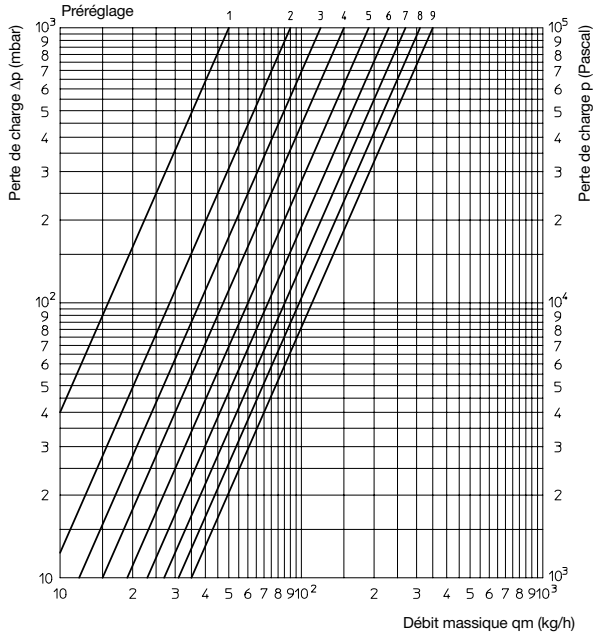

Toutes les versions avec différence P de 2 K:

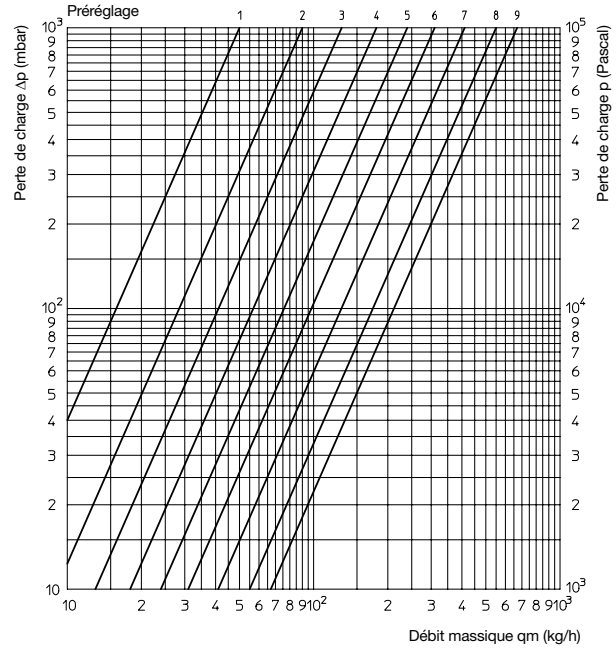

Préréglage	1	2	3	4	5	6	7	8	9
Valeur kv avec différence 1 K	0,05	0,09	0,12	0,15	0,19	0,23	0,27	0,31	0,35
Valeur kv avec différence 1,5 K	0,05	0,09	0,13	0,17	0,22	0,28	0,36	0,45	0,51
Valeur kv avec différence 2 K	0,05	0,09	0,13	0,18	0,24	0,31	0,41	0,55	0,67

Caractéristiques de puissance: toutes les versions et NW

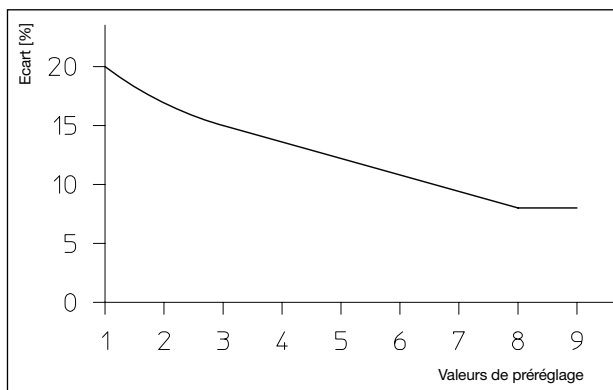

Tolérances de débit en fonction du pré réglage:
Selon DIN EN 215 avec différence P de 2 K

Description standard pour vos devis Zehnder Terraline

Quantité Unités	Position	Texte de soumission
	Pos.: 1	<p>Modèle UN:</p> <p>Convecteur encastré dans le sol Zehnder Terraline à convection naturelle. Caisson en acier galvanisé, avec vis de réglage de niveau. Echangeur de chaleur composé d'un tube en cuivre avec lamelles en aluminium stables. Caisson et élément de chauffage thermolaqués (RAL 9005 noir foncé). Raccords monodirectionnels 1/2", avec purge. Profil des arêtes esthétique en aluminium anodisé et isolation contre les bruits d'impact collée. Grille linéaire stable résistante au piétinement constituée de profilés en aluminium anodisé dans une teinte naturelle. Livrée avec plaque de recouvrement comme protection pour le montage. Caisson avec vis de réglage intérieures M8x50 mm facilitant l'alignement du convecteur encastré dans le sol et des équerres de montage en L pour le montage dans le sol brut. Version standard avec cadre design apparent, sans fixation visible, et grille linéaire insérée en aluminium anodisé dans une teinte naturelle; dimensions des baguettes de la grille 18x5 mm, écartement des profilés 12 mm, liaison entre les différentes baguettes profilées par une traverse en aluminium de teinte adaptée, section libre d'environ 70 %; convecteur encastré dans le sol prêt à être raccordé emballé dans un film plastique et un carton complet résistant.</p> <p>Modèle: Puissance thermique normalisée, selon la longueur:W Hauteur, cadre compris: 90 / 110 / 145 / 190 mm Longueur, cadre compris: 800 – 4000 Profondeur, cadre compris: 170 / 215 / 255 / 340 / 420 mm Pression de service: max. 10 bar Température de service: max. 110°C</p> <p>Marque de fabrication: Zehnder Terraline Type: UN-.....</p>
	Pos.: 2	<p>Grille transversale, déroulable, constituée de profilés en aluminium avec douilles d'écartement de teinte adaptée sur acier à ressort; finition</p> <p>Anodisée noire: Anodisée bronze:</p> <p>Grille transversale constituée de profilés en bois avec douilles d'écartement de teinte adaptée sur acier à ressort; finition</p> <p>Hêtre brut, cadre en aluminium anodisé dans une teinte naturelle, douilles d'écartement beiges: Hêtre traité, cadre en aluminium anodisé bronze, douilles d'écartement noires: Chêne brut, cadre en aluminium anodisé dans une teinte naturelle, douilles d'écartement beiges: Chêne traité, cadre en aluminium anodisé bronze, douilles d'écartement noires:</p> <p>Grille linéaire composée de profilés en aluminium avec douilles d'écartement de teinte adaptée sur acier à ressort; finition</p> <p>Anodisée noire: Anodisée bronze:</p> <p>Grille transversale en profilés d'aluminium sur des bandes de plastique noir, au niveau de la surface</p> <p>Anodisée noire: Anodisée bronze:</p>
	Pos.: 3	Supplément de prix pour grille transversale avec finition acier inox/cadre anodisé dans une teinte naturelle
	Pos.: 4	<p>Supplément pour bride de raccordement au conduit de ventilation</p> <p>Zehnder ComfoTube 75: Zehnder ComfoTube 90: Zehnder ComfoTube flat 51:</p>
	Pos.: 5	Supplément de prix pour convecteur encastré dans le sol en version spéciale, couplé, en angle ou cintré:
	Pos.: 6	Supplément de prix pour convecteur encastré dans le sol en longueur spéciale:

Quantité Unités	Position	Texte de soumission
	Pos.: 1	<p>Modèle UFT:</p> <p>Les convecteurs encastrés dans le sol Zehnder Terraline Neo en version prévue pour la convection forcée avec ventilateur tangentiel 24 V CE et grille de protection. Caisson en acier plat galvanisé, avec vis de réglage de niveau. Echangeur de chaleur composé d'un tube en cuivre avec lamelles en aluminium stables. Caisson et élément de chauffage thermolaqués (RAL 9005 noir foncé). Raccords monodirectionnels 1/2", avec purge. Profil des arêtes esthétique en aluminium anodisé et isolation contre les bruits d'impact collée. Grille linéaire stable résistante au piétinement constituée de profilés en aluminium anodisé dans une teinte naturelle. Livré avec plaque de recouvrement comme protection pour le montage. Commande par thermostat d'amb. avec des vitesses de ventilateur manuelles (3 vit.) ou automatiques (en continu). Puissance thermique testée selon EN16430. Caisson avec vis de réglage intérieures M8x50 mm facilitant l'alignement du convecteur encastré dans le sol et des équerres de montage en L pour le montage dans le sol brut. Version standard avec cadre design apparent, sans fixation visible, et grille linéaire insérée en aluminium anodisé dans une teinte naturelle; dimensions des baguettes de la grille 18x5 mm, écartement des profilés 12 mm, liaison entre les différentes baguettes profilées par une traverse en aluminium de teinte adaptée, section libre d'environ 70 %; convecteur encastré dans le sol prêt à être raccordé emballé dans un film plastique et un carton complet résistant.</p> <p>Modèle: Puissance thermique normalisée, selon la longueur:W Hauteur: 90 / 110 / 145 mm Longueur: 800 — 4800 mm Profondeur: 170 / 215 / 255 / 340 mm Pression de service: max. 10 bar Température de service: max. 110 °C</p> <p>Marque de fabrication: Zehnder Terraline Neo Type: UFT-....-...</p>
	Pos.: 2	<p>Grille transversale constituée de profilés en aluminium avec douilles d'écartement de teinte adaptée sur acier à ressort; finition Anodisée noire: Anodisée bronze:</p> <p>Grille transversale constituée de profilés en bois avec douilles d'écartement de teinte adaptée sur acier à ressort; finition Hêtre brut, cadre en aluminium anodisé dans une teinte naturelle, douilles d'écartement beiges: Hêtre traité, cadre en aluminium anodisé bronze, douilles d'écartement noires: Chêne brut, cadre en aluminium anodisé dans une teinte naturelle, douilles d'écartement beiges: Chêne traité, cadre en aluminium anodisé bronze, douilles d'écartement noires:</p> <p>Grille linéaire composée de profilés en aluminium avec douilles d'écartement de teinte adaptée sur acier à ressort; finition Anodisée noire: Anodisée bronze:</p> <p>Grille transversale déroulable, en profilés d'aluminium sur des bandes de plastique noir, au niveau de la surface Anodisée noire: Anodisée bronze:</p>
	Pos.: 3	<p>Supplément pour bride de raccordement au conduit de ventilation Zehnder ComfoTube 75: Zehnder ComfoTube 90: Zehnder ComfoTube flat 51:</p>
	Pos.: 4	<p>Supplément de prix pour convecteur encastré dans le sol en version spéciale, couplé, en angle ou cintré:</p>
	Pos.: 5	<p>Supplément de prix pour convecteur encastré dans le sol en longueur spéciale:</p>

Quantité Unités	Position	Texte de soumission
	Pos.: 1	<p>Modèle UFT:</p> <p>Les convecteurs encastrés dans le sol Zehnder Terraline Neo en version prévue pour la convection forcée avec ventilateur tangentiel 24 V CE et grille de protection. Caisson en acier plat galvanisé, avec vis de réglage de niveau. Echangeur de chaleur composé d'un tube en cuivre avec lamelles en aluminium stables. Caisson et élément de chauffage thermolaqués (RAL 9005 noir foncé). Raccords monodirectionnels 1/2", avec purge. Profil des arêtes esthétique en aluminium anodisé et isolation contre les bruits d'impact collée. Grille transversale basse stable résistante au piétinement constituée de profilés en aluminium anodisé dans une teinte naturelle. Livrée avec plaque de recouvrement comme protection pour le montage. Commande par thermostat d'ambiance avec des vitesses de ventilateur manuelles (3 vitesses) ou automatiques (en continu). Puissance thermique testée selon EN16430. Caisson avec vis de réglage intérieures M8 x 50 mm facilitant l'alignement du convecteur encastré dans le sol et des équerres de montage en L pour le montage dans le sol brut. Version standard avec cadre design apparent, sans fixation visible, et grille transversale insérée en aluminium anodisé dans une teinte naturelle; Dimensions de la grille de 8 x 10 mm, écartement des profilés de 9 mm, liaison entre les différentes baguettes profilées sur des bandes de plastique noir, section libre d'environ 53%; convecteur encastré dans le sol prêt à être raccordé emballé dans un film plastique et un carton complet résistant.</p> <p>Modèle: Puissance thermique normalisée, selon la longueur:W Hauteur: 70 mm Longueur: 800 – 4800 mm Profondeur: 255 / 340 mm Pression de service: max. 10 bar Température de service: max. 110 °C</p> <p>Marque de fabrication: Zehnder Terraline Neo Type: UFT-07.-...</p>
	Pos.: 2	<p>Grille transversale basse, rigide en profilés d'aluminium sur des bandes de plastique noir, au niveau de la surface</p> <p>Anodisée noire: Anodisée bronze:</p>
	Pos.: 3	<p>Supplément de prix pour convecteur encastré dans le sol en version spéciale, couplé, en angle 90°:</p>
	Pos.: 4	<p>Supplément de prix pour convecteur encastré dans le sol en longueur spéciale:</p>

Tableau de conversion, facteur f_1

		Température de retour t_2 en °C																							
		75										70													
		Exposant du corps de chauffe n																							
t_1	t_r	1.37	1.38	1.40	1.42	1.43	1.44	1.46	1.47	1.48	1.49	1.50	1.55	1.37	1.38	1.40	1.42	1.43	1.44	1.46	1.47	1.48	1.49	1.50	1.55
90	10	1.664	1.670	1.682	1.695	1.701	1.708	1.720	1.727	1.733	1.740	1.746	1.779	1.586	1.591	1.602	1.613	1.618	1.623	1.634	1.640	1.645	1.651	1.657	1.685
	15	1.509	1.513	1.522	1.531	1.536	1.541	1.550	1.554	1.559	1.564	1.569	1.592	1.433	1.436	1.444	1.451	1.455	1.459	1.467	1.471	1.474	1.478	1.482	1.502
	18	1.417	1.421	1.428	1.436	1.439	1.443	1.450	1.454	1.458	1.461	1.465	1.484	1.343	1.346	1.351	1.357	1.360	1.363	1.369	1.372	1.375	1.378	1.381	1.396
	20	1.358	1.361	1.367	1.373	1.376	1.379	1.385	1.388	1.391	1.394	1.398	1.413	1.284	1.286	1.291	1.295	1.298	1.300	1.305	1.307	1.310	1.312	1.315	1.327
	22	1.298	1.301	1.306	1.311	1.313	1.316	1.321	1.323	1.326	1.328	1.331	1.344	1.225	1.227	1.231	1.235	1.236	1.238	1.242	1.244	1.246	1.248	1.249	1.259
24	1.240	1.242	1.246	1.250	1.252	1.254	1.258	1.260	1.262	1.264	1.266	1.276	1.168	1.169	1.172	1.175	1.176	1.177	1.180	1.181	1.183	1.184	1.185	1.192	
85	10	1.586	1.591	1.602	1.613	1.618	1.623	1.634	1.640	1.645	1.651	1.657	1.685	1.509	1.513	1.522	1.531	1.536	1.541	1.550	1.554	1.559	1.564	1.569	1.592
	15	1.433	1.436	1.444	1.451	1.455	1.459	1.467	1.471	1.474	1.478	1.482	1.502	1.358	1.361	1.367	1.373	1.376	1.379	1.385	1.388	1.391	1.394	1.398	1.413
	18	1.343	1.346	1.351	1.357	1.360	1.363	1.369	1.372	1.375	1.378	1.381	1.396	1.269	1.271	1.276	1.280	1.282	1.285	1.289	1.291	1.294	1.296	1.298	1.309
	20	1.284	1.286	1.291	1.295	1.298	1.300	1.305	1.307	1.310	1.312	1.315	1.327	1.211	1.213	1.216	1.220	1.221	1.223	1.226	1.228	1.230	1.232	1.233	1.242
	22	1.225	1.227	1.231	1.235	1.236	1.238	1.242	1.244	1.246	1.248	1.249	1.259	1.154	1.155	1.157	1.160	1.161	1.162	1.165	1.166	1.167	1.168	1.169	1.176
24	1.168	1.169	1.172	1.175	1.176	1.177	1.180	1.181	1.183	1.184	1.185	1.192	1.097	1.098	1.099	1.101	1.102	1.102	1.104	1.105	1.106	1.107	1.107	1.111	
80	10	1.509	1.513	1.522	1.531	1.536	1.541	1.550	1.554	1.559	1.564	1.569	1.592	1.433	1.436	1.444	1.451	1.455	1.459	1.467	1.471	1.474	1.478	1.482	1.502
	15	1.358	1.361	1.367	1.373	1.376	1.379	1.385	1.388	1.391	1.394	1.398	1.413	1.284	1.286	1.291	1.295	1.298	1.300	1.305	1.307	1.310	1.312	1.315	1.327
	18	1.269	1.271	1.276	1.280	1.282	1.285	1.289	1.291	1.294	1.296	1.298	1.309	1.197	1.198	1.201	1.204	1.206	1.208	1.211	1.212	1.214	1.216	1.217	1.225
	20	1.211	1.213	1.216	1.220	1.221	1.223	1.226	1.228	1.230	1.232	1.233	1.242	1.139	1.141	1.143	1.145	1.146	1.147	1.149	1.150	1.151	1.153	1.154	1.159
	22	1.154	1.155	1.157	1.160	1.161	1.162	1.165	1.166	1.167	1.168	1.169	1.176	1.083	1.084	1.085	1.086	1.087	1.088	1.089	1.089	1.090	1.091	1.091	1.095
24	1.097	1.098	1.099	1.101	1.102	1.102	1.104	1.105	1.105	1.106	1.107	1.111	1.028	1.028	1.028	1.029	1.029	1.029	1.029	1.029	1.030	1.030	1.030	1.031	
75	10													1.358	1.361	1.367	1.373	1.376	1.379	1.385	1.388	1.391	1.394	1.398	1.413
	15													1.211	1.213	1.216	1.220	1.221	1.223	1.226	1.228	1.230	1.232	1.233	1.242
	18													1.125	1.126	1.128	1.130	1.131	1.132	1.134	1.135	1.136	1.137	1.138	1.143
	20													1.069	1.070	1.071	1.072	1.072	1.073	1.074	1.074	1.075	1.075	1.076	1.079
	22													1.014	1.014	1.014	1.014	1.014	1.014	1.015	1.015	1.015	1.015	1.015	1.016
24													0.959	0.959	0.958	0.958	0.957	0.957	0.957	0.957	0.956	0.956	0.955	0.954	
70	10																								
	15																								
	18																								
	20																								
	22																								
24																									
65	10																								
	15																								
	18																								
	20																								
	22																								
24																									

Facteurs de conversion f_1 pour convertir la puissance thermique normalisée conformément à la norme EN 16430 à 75/65/20 °C à des températures système divergentes: $\Phi = \Phi_S \cdot f_1$

$$f_1 = \left[\frac{\Delta T}{50 \text{ K}} \right]^n$$

L'exposant du corps de chauffe dépend du modèle et du type de corps de chauffe et se trouve par conséquent dans le tableau indiquant les caractéristiques techniques du corps de chauffe concerné. Pour les exposants autres que ceux indiqués, il est possible d'interpoler le facteur de correction ou de le calculer avec exactitude selon la formule ci-dessus. Pour un calcul approximatif, on peut supposer un exposant de 1,3.

Les températures système non spécifiées doivent être déterminées par calcul selon les formules indiquées ou peuvent être mises à disposition sur demande.

Pour de plus amples informations sur les puissances thermiques, voir l'index.

Légende

Symbole	Unité	Désignation
t_1	°C	Température de départ
t_2	°C	Température de retour
t_r	°C	Température de l'air ambiant
Φ	W = (J/s)	Puissance thermique
Φ_S	W	Puissance thermique normalisée
n	-	Caractéristique du corps de chauffe, exposant

Unité physique

K	Kelvin, unité de différence de température
---	--

